

**eko
okna**

PRODUKTKATALOG



INHALTSÜBERSICHT

5 ÜBER UNS	1	9 SEGMENT GARAGENTORE
9 PVC FENSTERSYSTEME	2	10 ROLLLÄDEN
59 PVC SCHIEBESYSTEME	3	11 INSEKTENSCHUTZ
73 TÜRFÜLLUNGEN	4	12 ALUMINIUM FENSTERLÄDEN
85 ALUMINIUM FENSTERSYSTEME	5	13 ALL IN ONE DESIGN
95 ALUMINIUM SCHIEBESYSTEME	6	14 ZÄUNE SAFE HOME
103 TÜR PANEELE DESPIRO	7	15 VERGLASUNGEN
113 HOLZFENSTER	8	16 ZUSATZARTIKEL



Weite Perspektive

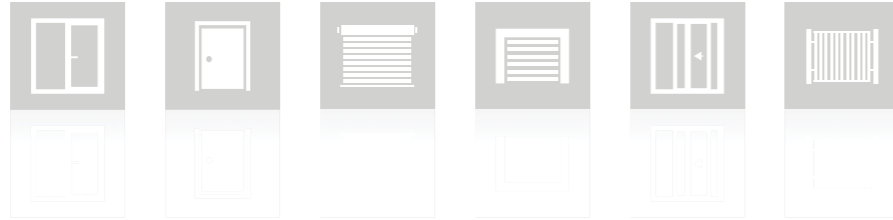

Eko-Okna S.A. ist ein internationaler Hersteller von Fenstern und Türen aus PVC, Holz und Aluminium. Seit 1998 auf dem Markt. Die Produktion findet in vier Hallen statt, die mit den modernsten vollautomatischen Produktionslinien ausgestattet sind. Der Produktionsprozess wird von qualifiziertem und erfahrener Personal unterstützt. Wir konzentrieren uns auf Entwicklung und Innovation. Wir waren die ersten in Europa, die die V-Perfect-Technologie in der Massenproduktion verwendet haben.

Unser Angebot wird ständig erweitert. Bereits heute können wir Ihnen Dutzende verschiedener Fenster- und Türsysteme anbieten - aus PVC, Aluminium und Holz. Wir bieten auch Schiebesysteme, Rollläden, Sektionaltore, Moskitonetze und Zäune an. Nur die höchste Qualität, weil wir nur hochwertige Materialien verwenden und zwar von den besten europäischen Lieferanten.

Jahrelange Erfahrung ermöglicht es uns, die Bedürfnisse der Kunden genau zu prognostizieren und darauf zu reagieren. Ein neuer Blick auf die sich verändernden Trends ermöglicht es uns, Produkte zu entwickeln, die vollständig auf die Bedürfnisse des Marktes abgestimmt sind.

Multi-Millionen-Investitionen in Maschinen, Erfahrung und mehrsprachiges Personal lassen unsere Export-Kraft Jahr für Jahr wachsen. Wir expandieren effektiv auf dem Europäischen Markt. Wir gehen auch über die Grenzen des alten Kontinents hinaus.

Die Qualität unserer Produkte und die Maßnahmen, die wir ergreifen, gewinnen die Anerkennung von Kunden auf der ganzen Welt. Bisher ist es uns gelungen, ein leistungsfähiges Vertriebsnetz aufzubauen, das wir ständig weiterentwickeln.



UNSERE STÄRKEN



Höchste Qualität

Der hochwertige Maschinenpark, den wir besitzen, gibt uns die Möglichkeit, einwandfreie Qualitätsprodukte herzustellen. Wir streben nach Perfektion in jeder Phase der Ausführung.



Energieeffizienz

Unsere Produkte zeichnen sich durch hohe thermische Effizienz aus. Die modernsten Lösungen, die wir unseren Kunden anbieten, haben einen wesentlichen Einfluss auf die Senkung der Heizkosten.



Sicherheit

Jedes unserer Produkte kann mit einbruchhemmendem Glas oder einer größeren Anzahl von Pilzzapfen ausgestattet werden. Das Sicherheitsniveau wird auch durch die Oliven mit Schlüssel erhöht.



Haltbarkeit

Sorgfältig ausgewählte Komponenten und Technologien, die wir verwenden, garantieren Langlebigkeit und außergewöhnliche Produktlebensdauer.



Schnelle Lieferzeiten

Wir realisieren Aufträge für PVC-Elemente innerhalb von 7 Tagen. Die Herstellung von Aluminiemelementen dauert 14 Tage, während die Holzelemente in 30 Tagen ausgeführt werden.



Markene Komponenten

In allen Phasen unserer Produktion arbeiten wir mit Markenlieferanten zusammen. Ein gutes Produkt und ein erstklassiger Maschinenpark garantieren die höchste Qualität, die wir anbieten.



Eigener Transport

Wir haben eine Flotte von 300 LKWs. Unser Markenzeichen sind Gabelstapler, mit denen unsere Autos ausgestattet sind und dank derer unsere Fahrer die Bestellung beim Kunden selbständig entladen können.



Ästhetik

Durch eine breite Palette von Profilen, Farben und verschiedene Arten von Zubehör hebensich unsere Produkte von den anderen ab und machen diese zu einem einzigartigem Element eines Hauses oder einer Wohnung.



PROFILVERGLEICH

	Bautiefe	Anzahl der Kammern	Anzahl der Dichtungen	U_f - Wert	Standardverglasung	U_w - Wert*	Stärke der Standardverglasung
Ideal 4000	70 mm	5 Kammern	2 Dichtungen	1,4 W/m ² K	1,1	1,30 W/m ² K	24 mm
Ideal 4000 NEW	85 mm	6 Kammern	2 Dichtungen	1,3 W/m ² K	1,1	1,20 W/m ² K	24 mm
Ideal 5000	70 mm	5 Kammern	3 Dichtungen	1,2 W/m ² K	1,1	1,21 W/m ² K	24 mm
Ideal 7000 NEW	85 mm	6 Kammern	2 Dichtungen	1,1 W/m ² K	1,1	1,17 W/m ² K	24 mm
Ideal 8000	85 mm	6 Kammern	3 Dichtungen	1,0 W/m ² K	0,5	0,74 W/m ² K	48 mm
Streamline 76	76 mm	5 Kammern	2 Dichtungen	1,3 W/m ² K	1,1	1,20 W/m ² K	24 mm
BluEvolution 82	82 mm	6 Kammern	3 Dichtungen	1,1 W/m ² K	0,5	0,77 W/m ² K	48 mm
BluEvolution 92	92 mm	6 Kammern	3 Dichtungen	1,0 W/m ² K	0,5	0,73 W/m ² K	48 mm

Die oben angegebenen Werte gelten für ein Referenzfenster in dem Maß: 1230 x 1480 mm.

* U_w geltend für eine Verglasung mit warmer Kante Ultimate.



2

PVC-FENSTERSYSTEME

FARBPALETTE

 Eiche spezial (AP 01) HS 426-2005	 Eiche natur (AP 02) REN 3118076	 Mahagoni (AP 05) HS 436-2002	 Mooreiche (AP 06) HS 436-2007	 Douglasie (AP 11) HS 436-2022	 Oregon III (AP 15) HS 436-2053
 Turner Oak Malt (AP 19) HS F470-3001	 Sheffield Oak Alpine (AP 20) HS F470-3002	 Sheffield Oak Concrete (AP 21) HS F470-3003	 Golden eiche (AP 23) HS 436-2036	 Nussbaum (AP 27) HS 436-2035	 Walnuss terra (AP 28) HS 436-3059
 Walnuss amaretto (AP 29) HS 436-3058	 Dunkelgrün (AP 30) HS 436-5021	 Dunkelrot (AP 32) HS 436-5013	 Palisander (AP 33) HS 436-5010	 Grau (AP 34) HS 436-5049	 Anthrazit (AP 40) HS 436-5003

Eko Sun – begrenzte Farbpalette (mehr Informationen in der Handelsabteilung).
 Die Farben können leicht von den tatsächlichen Farbtönen abweichen.

FARBPALETTE

 Stahlblau (AP 41) HS 436-5006	 Moosgrün (AP 43) HS 436-5014	 Weiss strukturell (AP 44) HS 456-5053	 Brillantblau (AP 47) HS 425-5026	 Cremeweiss (AP 50) HS 436-5015	 Birke (AP 52) HS 436-3031
 Anthrazitgrau sandstruktur (AP 60) HS 436-7003	 Grau sandstruktur (AP 61) HS 436-7049	 Basaltgrau sandstruktur (AP 62) HS 436-7048	 Aluminium gebürstet (AP 63) HS 436-1001	 Quarzgrau sandstruktur (AP 65) HS 436-7047	 Betongrau (AP 70) HS 436-5038
 Achatgrau (AP 71) REN 7038-05	 Maron braun (AP 72) HS 426-5025	 Eiche Sheffield hell (AP 75) HS 456-3081	 Alux DB 703 (AP 79) HS 436-1014	 Quarz (AP 88) HS 436-5074	 Eiche Sheffield grau (AP 94) HS 436-3086

 <p>Winchester (AP 95) HS 436-3077</p>	 <p>Basaltgrau (AP 102) REN 7012.05-116700 MX</p>	 <p>Aschgrau (AP 103) REN 49229-013 MX</p>	 <p>Schokobraun (AP 104) REN 02.12.81.000011-116701</p>	 <p>Trompet (AP 105) REN 02.12.76.000005-808302</p>	 <p>Jet Black Mat (AP 106) HS 446-60-62</p>
 <p>Silver Alux (AP 107) HS 436-1016</p>	 <p>Dunkelbraun x-brush (AP 108) HS 436-1023</p>	 <p>Platinum (AP 109) HS 436-1009</p>	 <p>Golden (AP 110) HS 436-1007</p>	 <p>Stahlblau x-brush (AP 111) HS 436-1022</p>	 <p>Weiss Sandstruktur (AP 112) HS 456-6001</p>
 <p>Dunkelgrün woodgrain (AP 113) HS 436-5016</p>	 <p>Grey Concrete (AP 115) LG GD802_D8</p>	 <p>BrillandWeiss (AP 116) HS 456-5057</p>			

Eko Sun – begrenzte Farbpalette (mehr Informationen in der Handelsabteilung).
Die Farben können leicht von den tatsächlichen Farbtönen abweichen.



IDEAL 4000

1,4	2	5	70
Uf [w/m²K]	Dichtungen	Kammern	Bautiefe [mm]

Ideal 4000 Soft-line

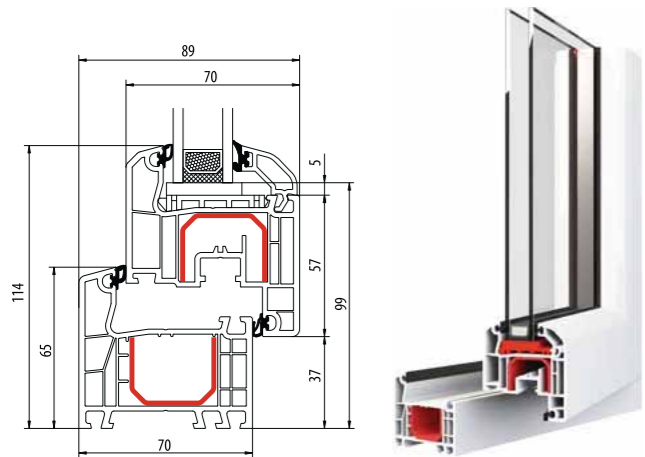

Ideal 4000 Round-line

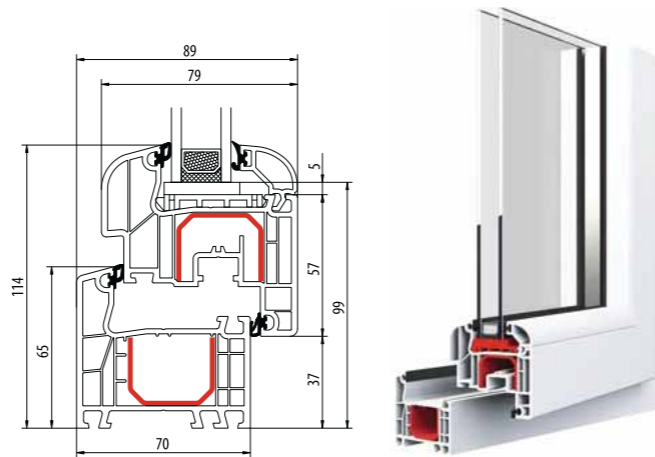

IDEAL 4000 NEW

1,3	2	6	85
Uf [w/m²K]	Dichtungen	Kammern	Bautiefe [mm]

Ideal 4000 NEW Soft-line

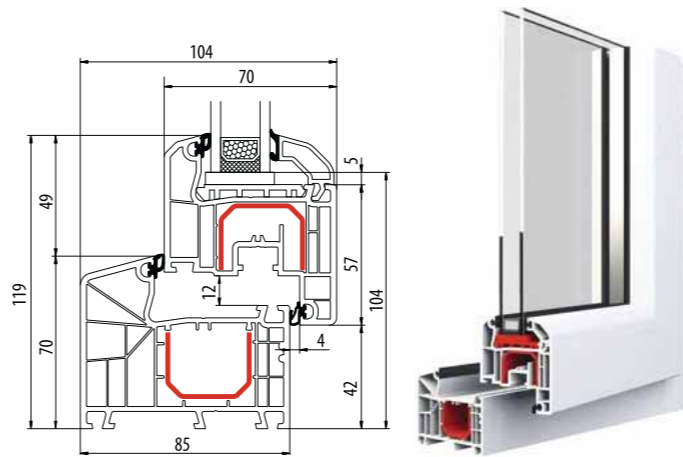

Ideal 4000 NEW Round-line

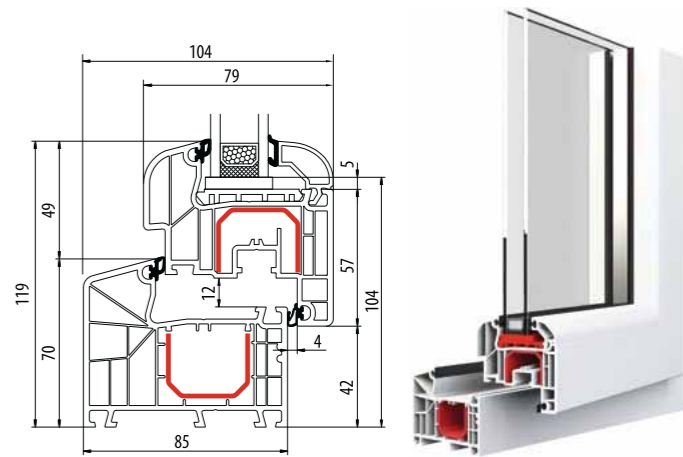

IDEAL 5000

1,2	3	5	70
Uf [w/m²K]	Dichtungen	Kammern	Bautiefe [mm]

Ideal 5000 Classic-line

Ideal 5000 Round-line

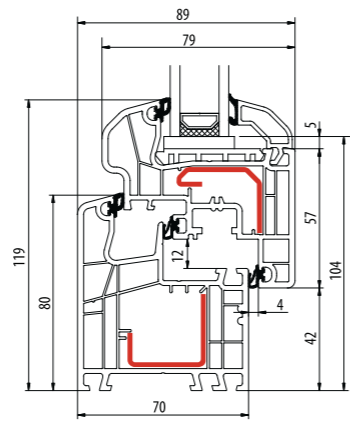
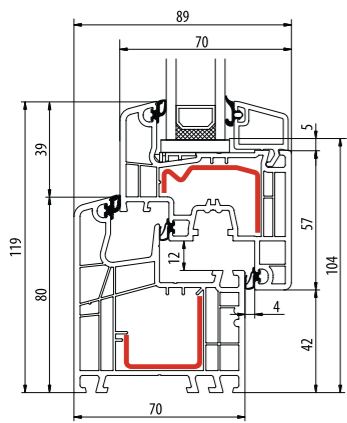

IDEAL 5000 SLIM

1,3	3	5	70
Uf [w/m²K]	Dichtungen	Kammern	Bautiefe [mm]

Ideal 5000 SLIM Classic-line

Ideal 5000 SLIM Round-line

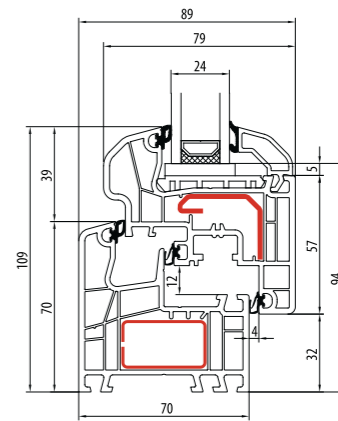
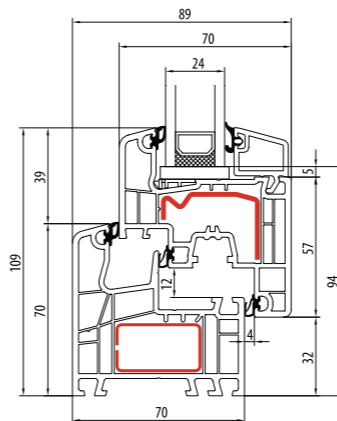

IDEAL 7000 NEW

1,1	2	6	85
Uf [w/m ² K]	Dichtungen	Kammern	Bautiefe [mm]

Ideal 7000 NEW Classic-line

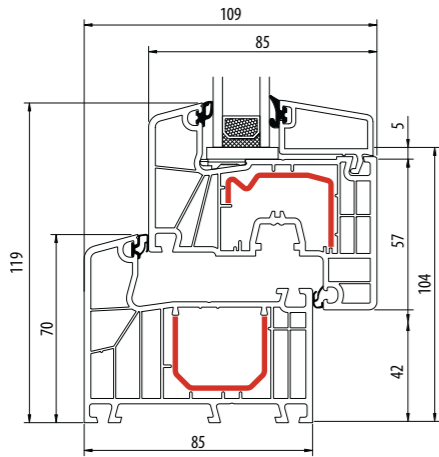

IDEAL 8000

1,0	3	6	85
Uf [w/m ² K]	Dichtungen	Kammern	Bautiefe [mm]



Ideal 8000 Classic-line

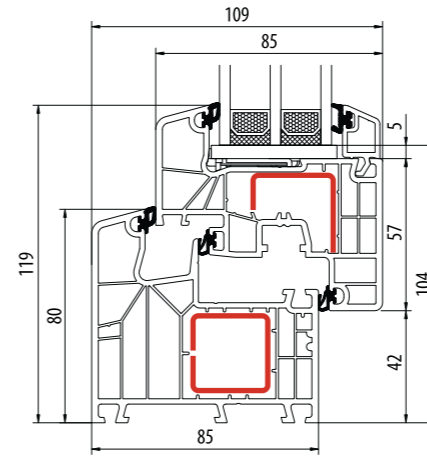

IDEAL 8000 ENERGETO

0,94	3	6	85
Uf [w/m ² K]	Dichtungen	Kammern	Bautiefe [mm]

Ideal 8000 Energeto Classic-line

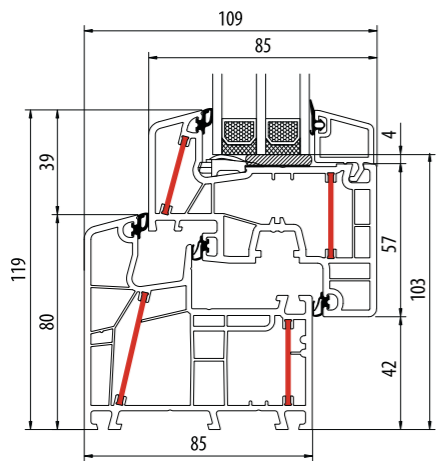

GLASLEISTEN

a	System	c	d - Glaspaket						
55 mm	Ideal 4000, Ideal 5000, HST 70	4 mm	10-11 mm	12-13 mm	14-15 mm	16-17 mm	18-19 mm	20-21 mm	22-23 mm
65 mm	Ideal 7000, Ideal 8000, HST 85	4 mm	20-21 mm	22-23 mm	24-25 mm	26-27 mm	28-29 mm	30-31 mm	32-33 mm
32 mm	Sliding windows	3 mm	-	-	-	-	-	-	-
47 mm	Multi-slide	3 mm	-	4-5 mm	6-7 mm	8-9 mm	10-11 mm	12-13 mm	14-15 mm
b			40 mm	38 mm	36 mm	34 mm	32 mm	30 mm	28 mm



Classic-line

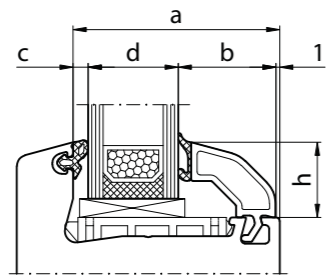
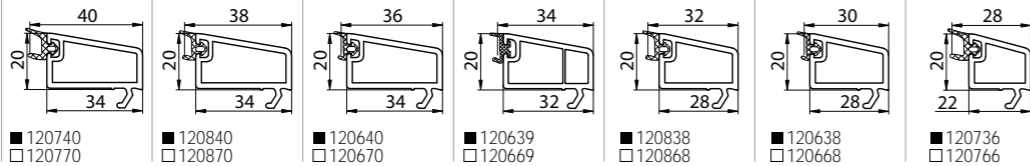

$$b = a - c - d - 1$$

GLASLEISTEN

a	System	c	d - Glaspaket									
55 mm	Ideal 4000, Ideal 5000, HST 70	4 mm	24-25 mm	26-27 mm	28-29 mm	30-31 mm	32-33 mm	34-35 mm	36-37 mm	38-39 mm	40-41 mm	
65 mm	Ideal 7000, Ideal 8000, HST 85	4 mm	34-35 mm	36-37 mm	38-39 mm	40-41 mm	42-43 mm	44-45 mm	46-47 mm	48-49 mm	50-51 mm	
32 mm	Sliding windows	3 mm	-	3-5 mm	6-7 mm	8-9 mm	10-11 mm	12-13 mm	14-15 mm	16-17 mm	18-19 mm	
47 mm	Multi-slide	3 mm	16-17 mm	18-19 mm	20-21 mm	22-23 mm	24-25 mm	26-27 mm	28-29 mm	30-31 mm	32-33 mm	
b			26 mm	24 mm	22 mm	20 mm	18 mm	16 mm	14 mm	12 mm	10 mm	



Classic-line

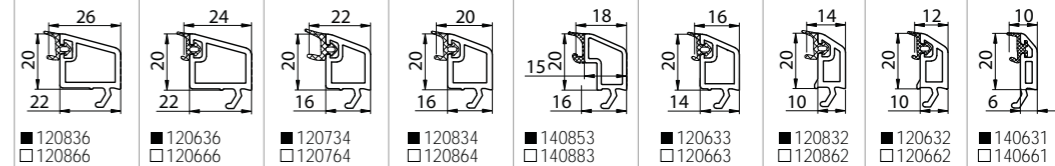

Round-line

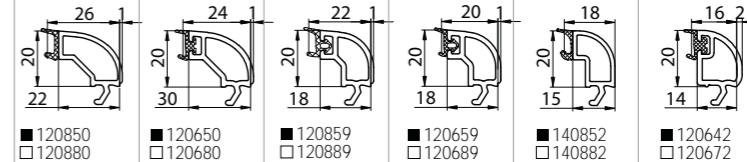

Soft-line

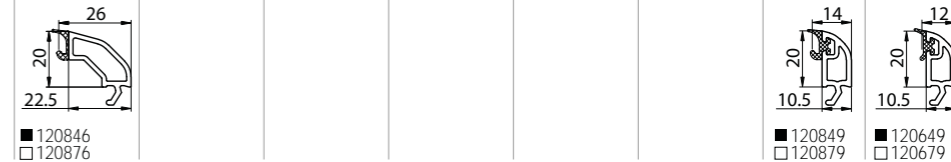

Ideal 4000, 5000

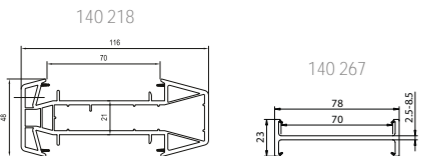
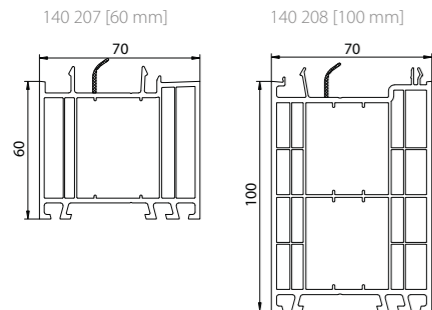
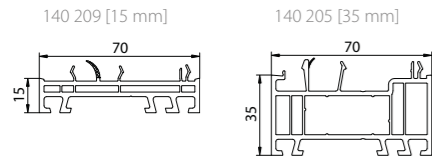

Ideal 7000, 8000

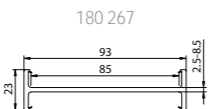
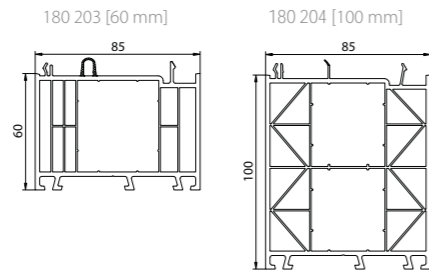
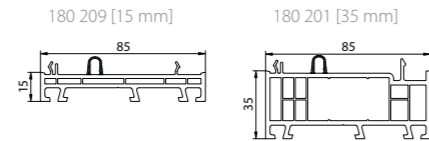

Universalle Elemente

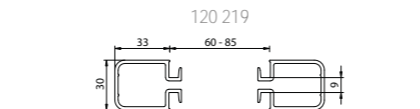
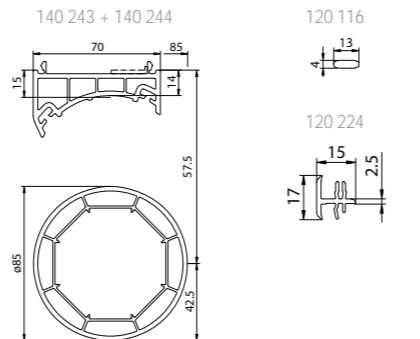
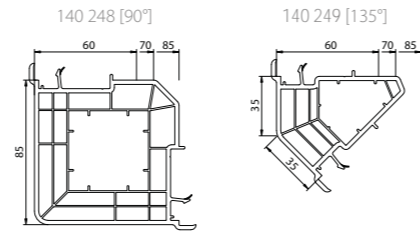

Ideal 4000, 5000, 7000, 8000

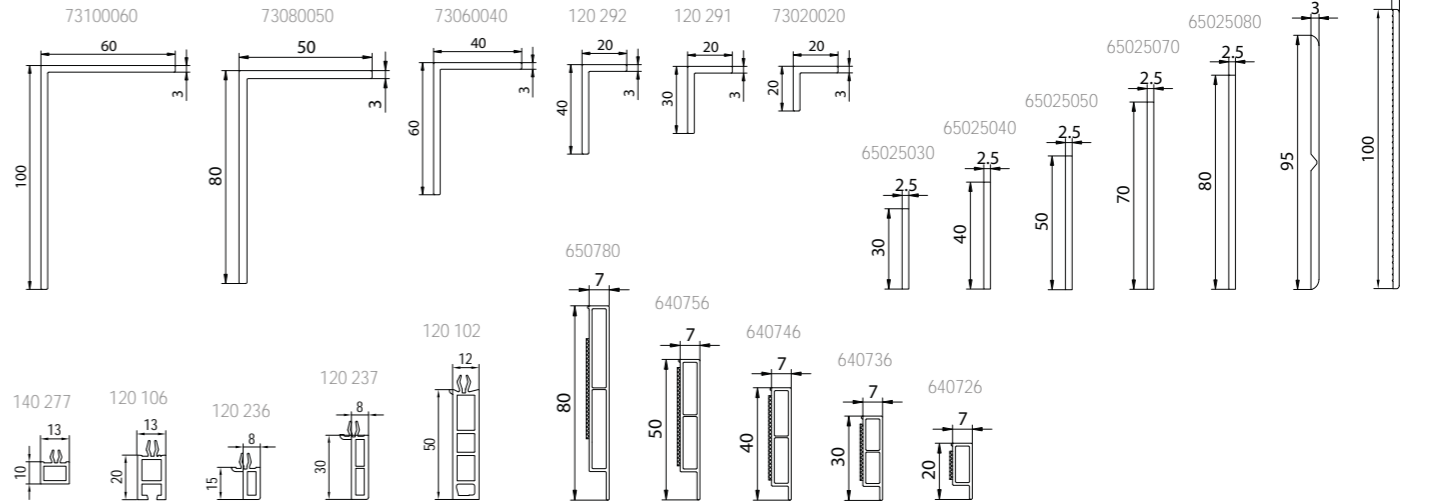

Ideal 4000, 5000, 7000, 8000

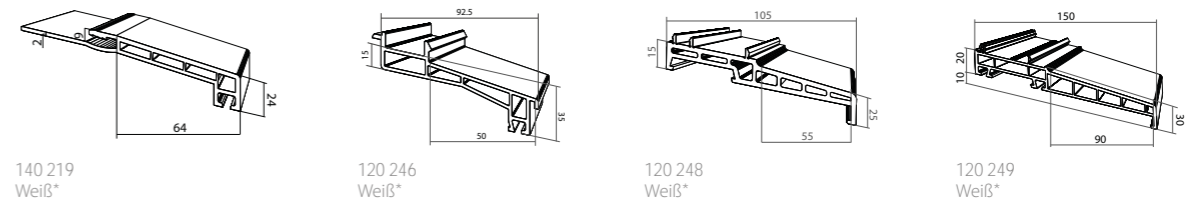

SCHWELLEN

Schwelle ID4000/ID5000

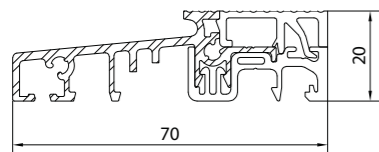

- Warme Schwelle

Verwendung:

- Ideal 4000
- Ideal 5000
- Ideal 4000 - Rahmen NL (Flügel nach innen öffnend)

Aluminiumschwelle mit einer thermischen Isolierung

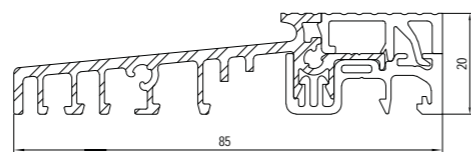

- Vorgesehen für den Niederländischen Markt

Verwendung:

- Ideal 4000 - Rahmen NL (Flügel nach aussen öffnend)
- Ideal 4000 NEW (Flügel nach innen und aussen öffnend)
- Ideal 7000 NEW (Flügel nach innen und aussen öffnend)
- Ideal 8000 (Flügel nach innen und aussen öffnend)



FARBPALETTE

Grau (SAL 02) HS 436-5049	Dunkelgrün (SAL 03) HS 436-5021	Stahlblau (SAL 11) HS 436-5006	Jet Black Mat (SAL 18) HS 446-60-62	Weinrot (SAL 19) REN 3005.050.167	Nußbaum (SAL 21) COVA 49201
Mooreiche (SAL 25) REN 2052.089.167	Mahagoni (SAL 26) COVA 49107	Douglasie (SAL 27) REN 3152.009.167	Winchester (SAL 33) HS 436-3077	Alux DB 703 (SAL 37) HS 436-1014	Weiss strukturell (SAL 39) HS 436-5053
Eiche Sheffield grau (SAL 41) HS 436-3086	Eiche Sheffield hell (SAL 43) HS 456-3081	Bergkiefer (SAL 50) HS 436-2009	Golden eiche (SAL 51) COVA 49158	Oregon 4 (SAL 52) REN 1192.001.167	Creme (SAL 59) HS 456-5015

Die Farbtöne können leicht von den tatsächlichen Farbtönen abweichen.

FARBPALETTE

Vermont (SAL 60) COVA 49254	Meranti (SAL 61) COVA 49233	Tiama (SAL 62) COVA 49237	Anthrazit gebürstet (SAL 67) HS 436-1006	Aluminium gebürstet (SAL 69) HS 436-1001	Anthrazit (SAL 70) HS 436-5003
Dunkelbraun (SAL 71) COVA 49116	Achatgrau (SAL 72) REN 7038.050.167	Lichtgrau (SAL 73) REN 7251.050.167	Basaltgrau (SAL 74) REN 7012.050.167	Quarz (SAL 78) REN 7039.050.167	Basaltgrau sandstruktur (SAL 84) HS 436-7048
Signalgrau sandstruktur (SAL 87) REN 7004.050.083	Anthrazitgrau sandstruktur (SAL 88) HS 436-7003	Quarzgrau sandstruktur (SAL 90) HS 436-7047	Woodec Oak (SAL 91) HS F470-3001	Woodec Alpine (SAL 92) HS F470-3002	Woodec Concrete (SAL 93) HS F470-3003

<p>Silver Alux (SAL 107) HS 436-1016</p>	<p>Dunkelbraun x-brush (SAL 108) HS 436-1023</p>	<p>Platinum (SAL 109) HS 436-1009</p>	<p>Golden (SAL 110) HS 436-1007</p>	<p>Stahlblau x-brush (SAL 111) HS 436-1022</p>	<p>Weiss Sandstruktur (SAL 112) HS 456-6001</p>
<p>Dunkelgrün woodgrain (SAL 113) HS 436-5016</p>	<p>Grey Concrete (SAL 115) LG GD802_D8</p>	<p>BrillandWeiss (SAL 116) HS 456-5057</p>			

Die Farbtöne können leicht von den tatsächlichen Farbtönen abweichen.



STREAMLINE 76

1,3	2	5	76
Uf [w/m ² K]	Dichtungen	Kammern	Bautiefe [mm]

Streamline 76 Classic-line

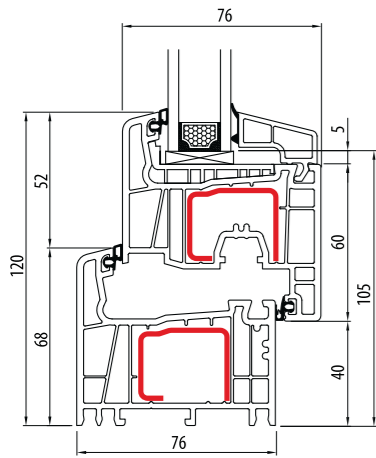

Streamline 76 Round-line

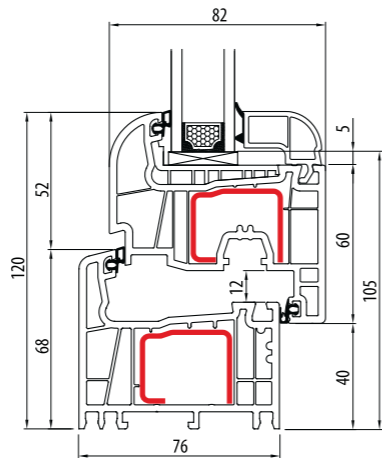

BLUEVOLUTION 82

1,1	3	6	82
Uf [w/m ² K]	Dichtungen	Kammern	Bautiefe [mm]

BluEvolution 82 Classic-line

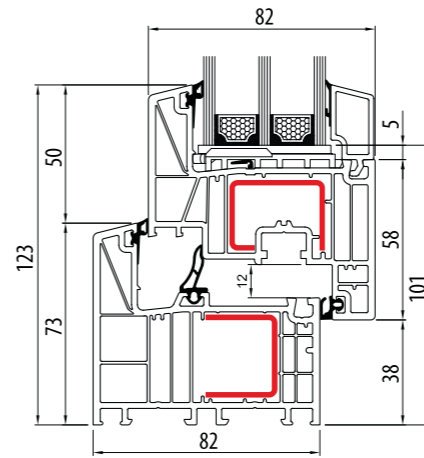

BLUEVOLUTION 92

1,0	3	6	92
Uf [w/m²K]	Dichtungen	Kammern	Bautiefe [mm]



BluEvolution 92 Classic-line

BluEvolution 92 Round-line

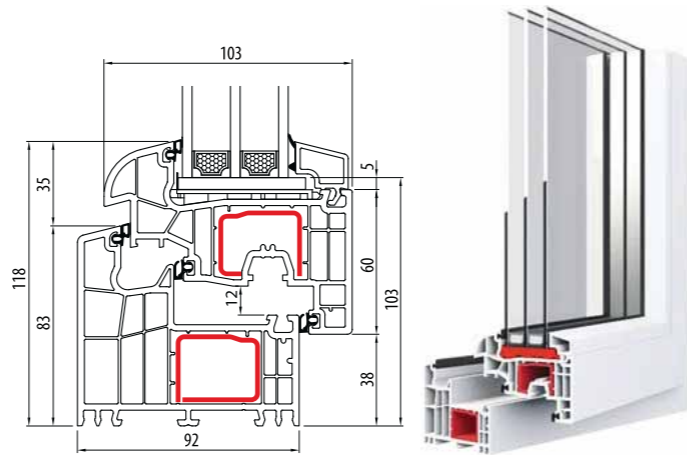
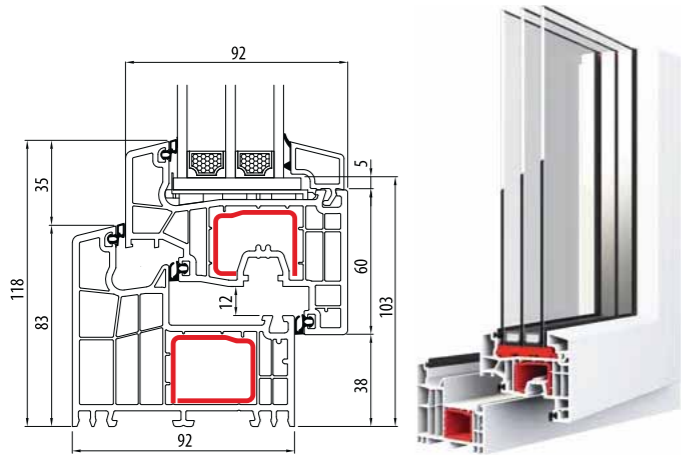

SCHWELLEN

Schwelle 216325

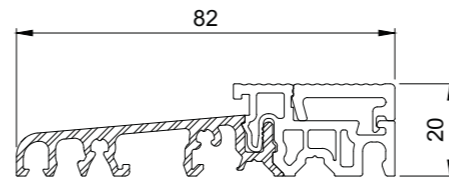

- Warme Schwelle
- Verwendung:
- Streamline 76

Schwelle Z57110

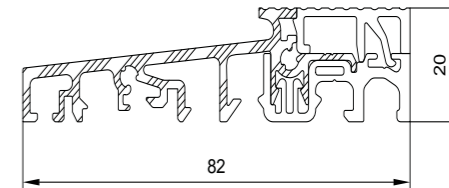

- Warme Schwelle
- Verwendung:
- BluEvolution 82

Schwelle Eifel 90TB

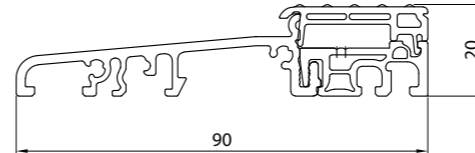

- Warme Schwelle
- Verwendung:
- BluEvolution 92 Wenn Schwelle gefräst wird (Fix seitlich)

Schwelle Eifel 100TB

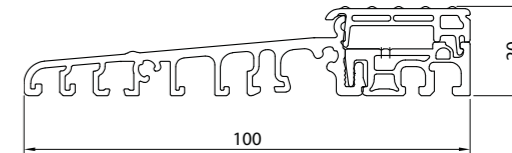

- Warme Schwelle
- Verwendung:
- BluEvolution 92

GLASLEISTEN - SL 76

Glas

47 - 48 - 49

43 - 44 - 45

39 - 40 - 41

35 - 36 - 37

31 - 32 - 33

27 - 28 - 29

25 - 26 - 27

23 - 24 - 25

19 - 20 - 21

15 - 16 - 17



Classic-line

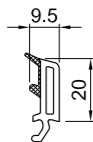

413 809

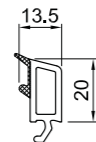

413 813

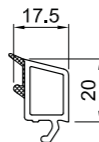

413 817

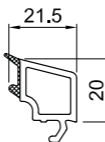

413 821

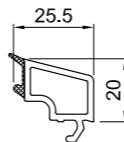

413 825



Round-line



413 717

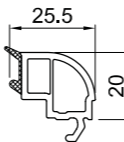

413 725

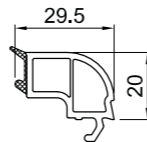

413 728

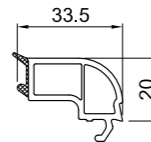

413 730



Soft-line

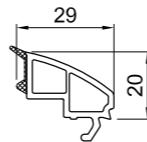

413 729

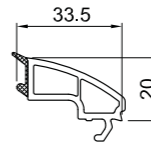

413 735



History-line

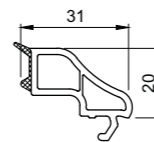

413 932

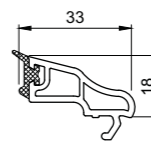

413 933

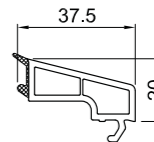

413 837

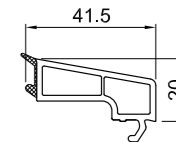

413 841

GLASLEISTEN - SL 76

GLASLEISTEN - BE 92

Glas

59 - 60 - 61

55 - 56 - 57

51 - 52 - 53

47 - 48 - 49

43 - 44 - 45

39 - 40 - 41

37 - 38 - 39

35 - 36 - 37

31 - 32 - 33

27 - 28 - 29

25 - 26 - 27



Classic-line

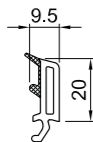

413 809

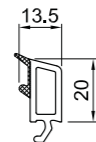

413 813

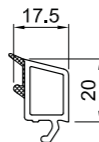

413 817

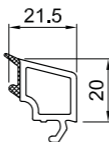

413 821

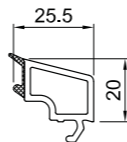

413 825



Round-line



413 717

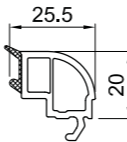

413 725



Soft-line

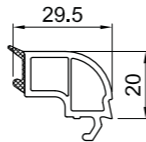

413 829

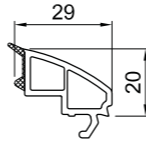

413 728



413 729

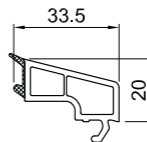

413 833

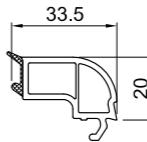

413 730

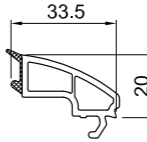

413 735

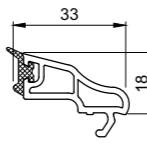

413 933

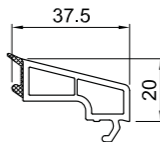

413 837

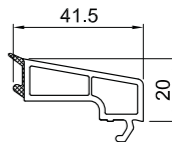

413 841

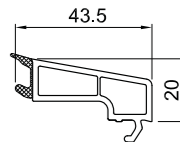

413 843



History-line

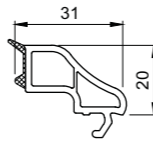

413 932

GLASLEISTEN - BE 92

GLASLEISTEN - BE 82

Glas

51 - 52 - 53

47 - 48 - 49

43 - 44 - 45

39 - 40 - 41

35 - 36 - 37

31 - 32 - 33

27 - 28 - 29

23 - 24 - 25



Classic-line

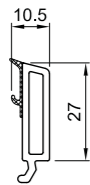

GP8520

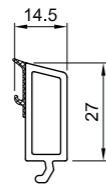

GP8480

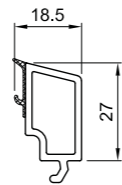

GP8440

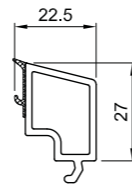

GP8400

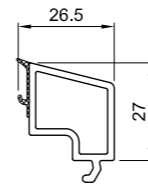

GP8360

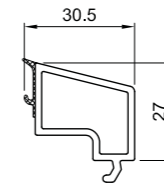

GP8320

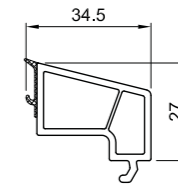

GP8280

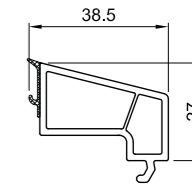

GP8240

VERBREITERUNGEN UND KOPPLUNGEN

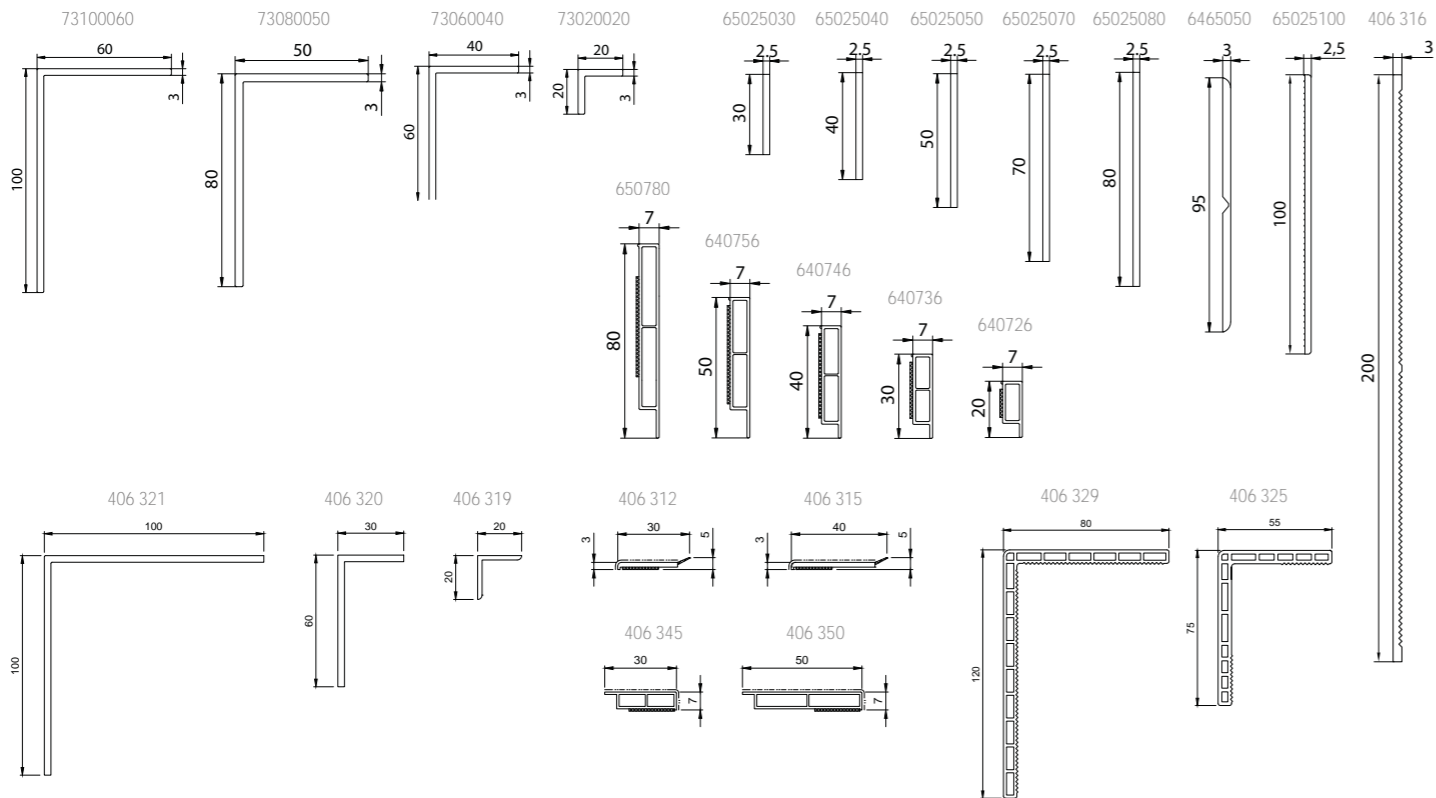

VERBREITERUNGEN UND KOPPLUNGEN

Streamline 76

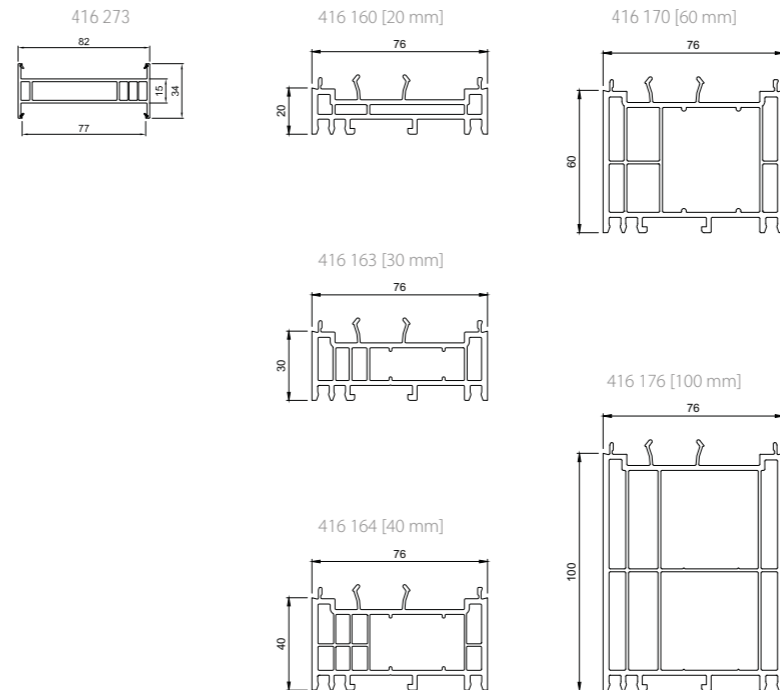

BluEvolution 92

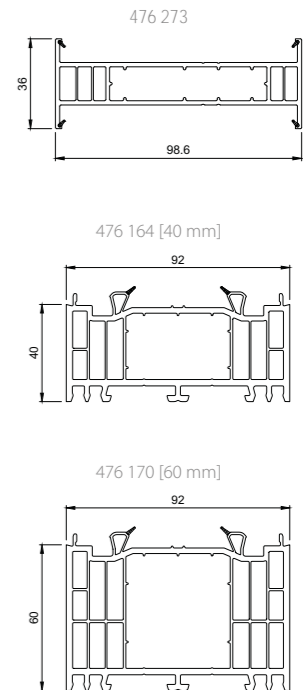

VERBREITERUNGEN UND KOPPLUNGEN

SL 76, BE 92

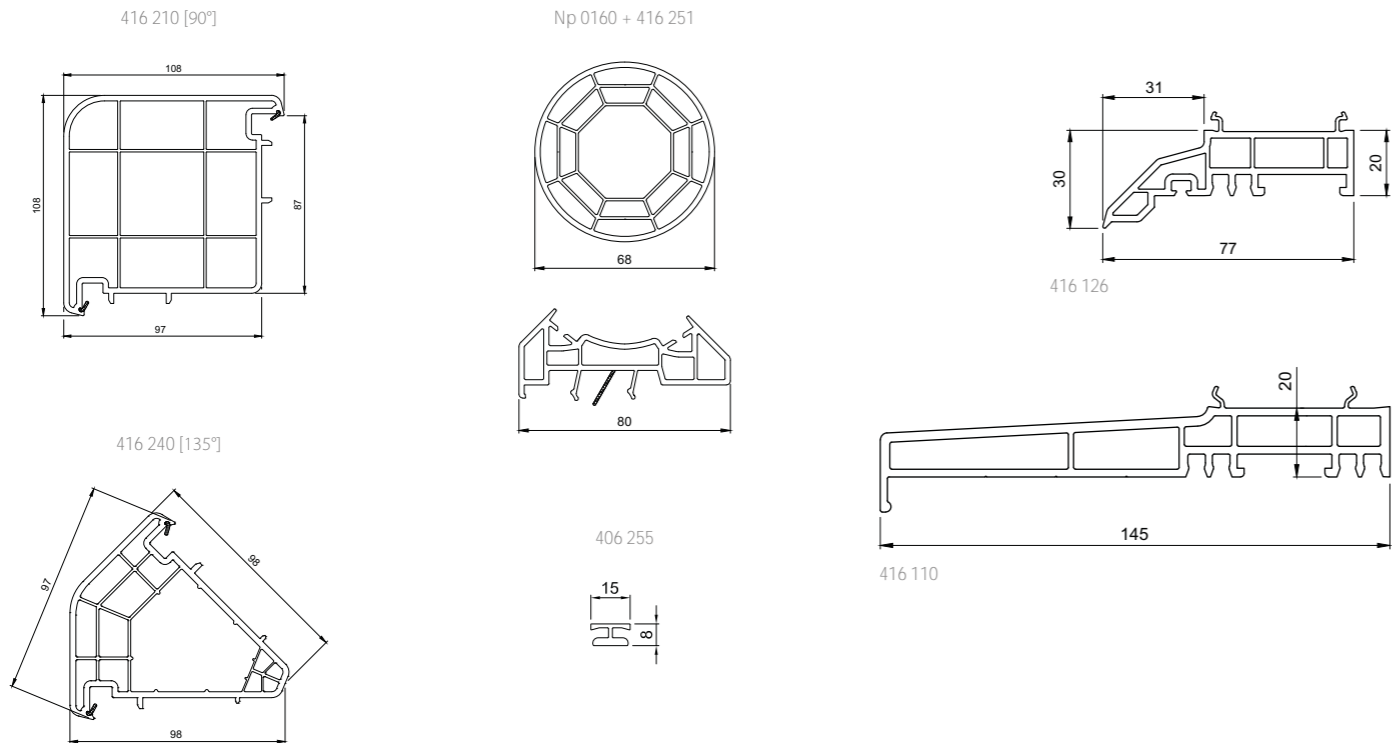

VERBREITERUNGEN UND KOPPLUNGEN

BluEvolution 82

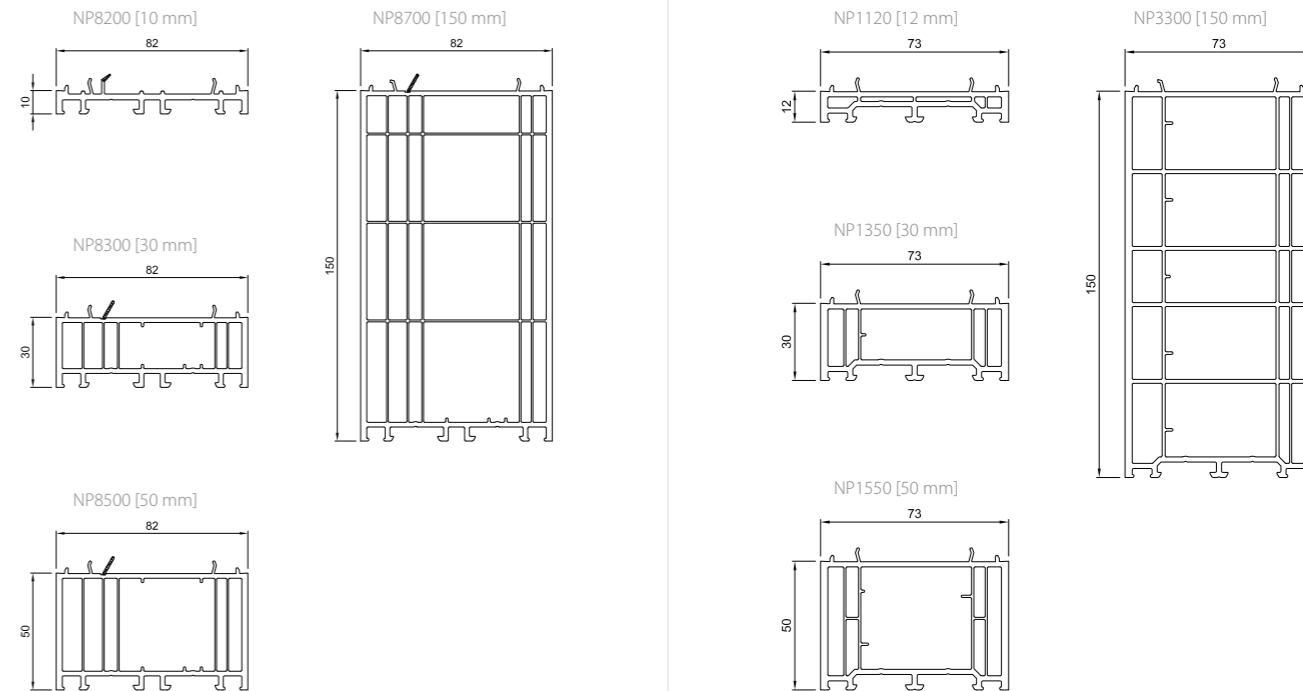

VERBREITERUNGEN UND KOPPLUNGEN

BluEvolution 82

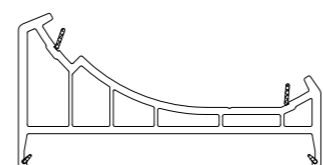
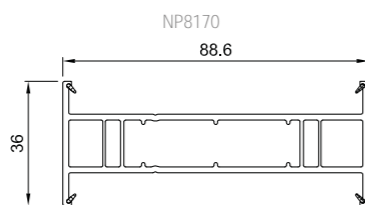
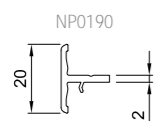
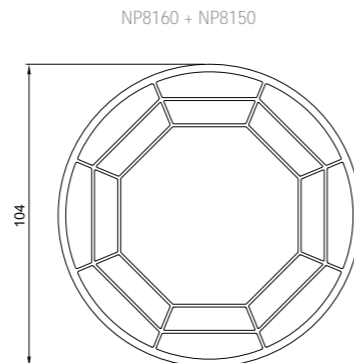
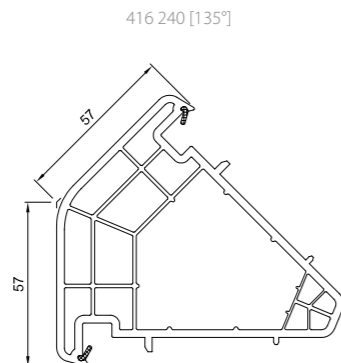
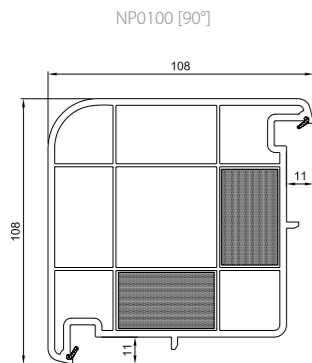

FARBPALETTE

Nußbaum (GEA 01) REN 9.2178 007-116700	Golden Oak (GEA 02) REN 9.2178 001-116700	Mahagoni (GEA 03) REN 9.2065 021-11670	Anthrazit (GEA 04) REN 7016.05-116700	Anthrazit sandstruktur (GEA 07) REN 9.7016 05 809700	Bergkiefer (GEA 08) REN 9.3069 041-116700
Eiche hell (GEA 09) REN 9.3118 076-116800	Creme deko (GEA 11) HS F 456-5054	Grau deko (GEA 12) REN 7155.05-116700	Winchester (GEA 13) REN 9.0049240-114800	AnTeak (GEA 16) REN 9.33241002-119500	Mooreiche (GEA 17) REN 9.2052 089-116700
Basaltgrau (GEA 19) REN 7012 05-116700	RealWood Anthrazitgrau (GEA 20) HS F 436-4003	Gebleichte Eiche (GEA 21) HS F 456-3081	Schwarz glatt (GEA 22) REN 7021 05 - 808300	Quarzgrau deko (GEA 23) REN 7039 05-116700	Weiss (GEA 24) HS F 456-5053

Die Farbtöne können leicht von den tatsächlichen Farbtönen abweichen.

FARBPALETTE

Marineblau (GEA 25) REN 5150.05-116700	Moosgrün deko (GEA 27) REN 6125.05-116700	Oregon (GEA 28) REN 9.1192 001-116700	Siena PN Noce (GEA 30) HS F 436-3059	Douglasie (GEA 31) REN 9.3152 009-116700	Messing gebürstet (GEA 32) HS F 436-1007
Brillantweiss (GEA 34) HS F 456-5057	Silber gebürstet (GEA 35) HS F 436-1002	Rot (GEA 37) REN 3081.05-116700	Stahlblau (GEA 39) REN 5007.5-116700	Signalgrau glatt (GEA 40) REN 7004 05-808300	Moosgrün (GEA 41) REN 6005.05-116700
Grau (GEA 42) REN 7038.05-116700	Basaltgrau glatt (GEA 43) HS F 436-7048	Quarzgrau glatt (GEA 46) HS F 436-7047			

0,91

Uf [w/m²K]

3

Dichtungen

6

Kammern

82,5

Bautiefe [mm]

Gealan S 9000 Classic-line

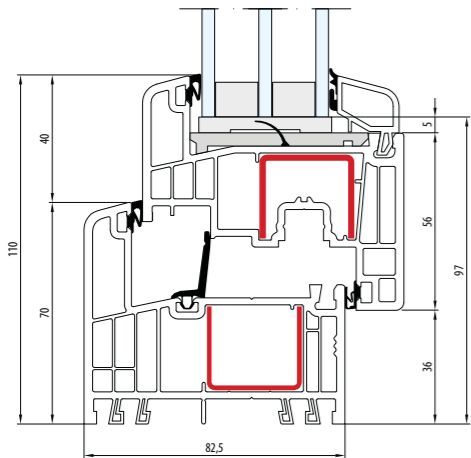

OLIVEN

Standard Aluminium Olive

Erhältlich in den Farben:

- weiß
- braun
- karmel
- silber
- titan
- kreme

Standard Aluminium Olive mit Schlüssel

Erhältlich in den Farben:

- weiß
- braun
- karmel
- silber
- kreme

Olive Secustik New York

Erhältlich in den Farben:

- weiß
- silber
- gold
- kreme
- Maronbraun

Olive Moonline

Erhältlich in den Farben:

- weiß
- braun
- gold
- silber
- titan

Roto Olive

Erhältlich in den Farben:

- Gold glänzend
- Mates Gold

Maco Aluminium Olive

Erhältlich in den Farben:

- weiß
- braun
- karmel
- silber
- titan
- kreme
- Mates Gold

Hoppe Secustik Olive

Erhältlich in den Farben:

- weiß
- braun
- karmel
- silber
- titan
- kreme
- Mates Gold

OLIVEN

Olive für PSK

Erhältlich in den Farben:

- weiß
- braun
- Altgold
- Silber eloxiert
- kreme

Olive für HST

Erhältlich in den Farben:

- weiß
- silber
- kreme
- gold
- braun

DIE INNOVATION IN DER PROFILVERSCHWEISSUNG

Vorteile dieser Technologie:

- Nicht erkennbare Schweißnaht
- Ästhetische Ausführung der Ecken: sowohl innen als auch außen auf dem Profil
- Widerstand der Verschweißung auf höchstem Niveau
- Keine Fuge in der Ecke, wo Schmutz sich sammeln könnte

Unser Maschinen verarbeiten sowohl Salamander als auch Aluplast Profile.



Standard Aluplast



1. Sicherheitsblech
2. Schließblech
3. Hakenheber
4. Pilzköpfe (iS)

5. Wagerechterschloß
6. Verriegelung
7. Verriegelungsheber
8. Kippschere

Standard Salamander



9. Ecklager
10. Mittelschloß
11. Oberer Scharnier
12. Unterer Scharnier



3

PVC SCHIEBESYSTEME

SCHIEBE - KIPP SYSTEME PATIO (PSK)

- Schiebe-Kipp
- Parallel
- Hohe thermische Isolation



FALT-SYSTEME



- 1,3 Uf [w/m²K]
- 3-7 Flügel
- 6 Bodenrollen
- 5,3 Maximale Länge [m]

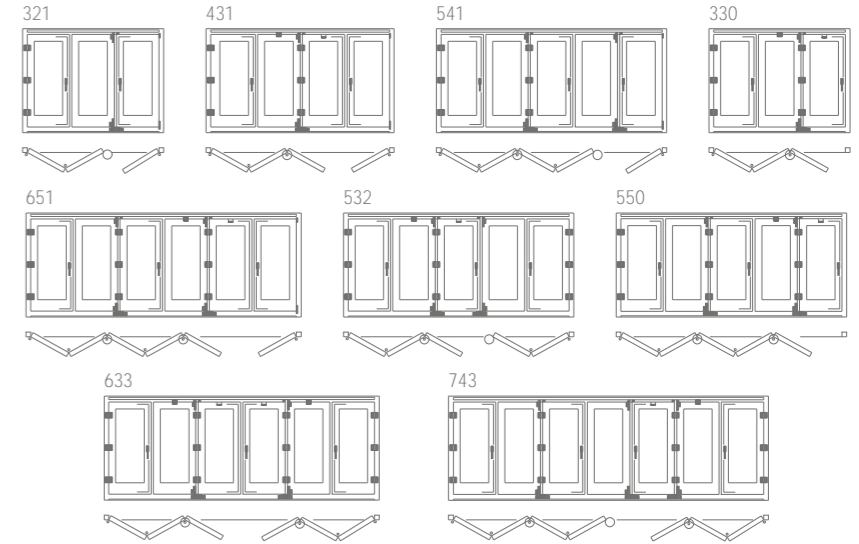

PVC SCHIEBESYSTEME

PVC SCHIEBESYSTEME

HEBE-SCHIEBE-SYSTEME HST 85



* Es kann eine flache Schwelle verwendet werden

1,5	5	4	197
Uf [w/m²K]	Kammern [Rahmen]	Kammern [Flügel]	Einbautiefe [mm]

HST 85 Basic

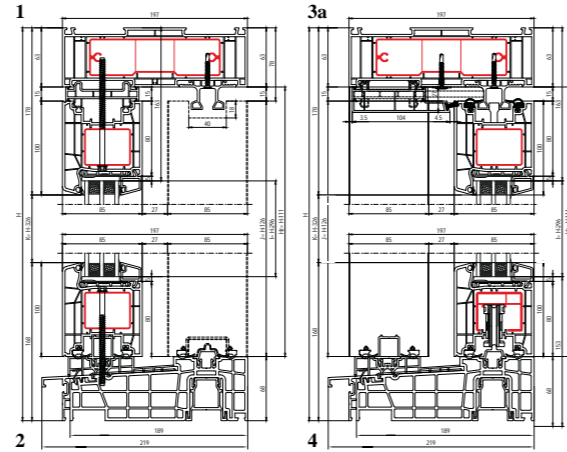

HEBE-SCHIEBE-SYSTEME HST 85

1,5	5	4	197
Uf [w/m²K]	Kammern [Rahmen]	Kammern [Flügel]	Einbautiefe [mm]

HST 85 Standard

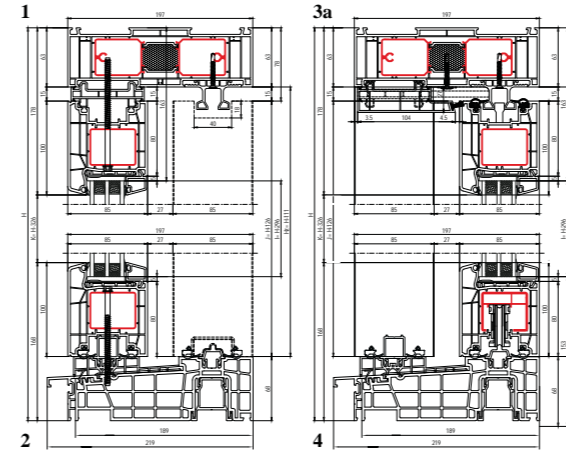

1,1	5	4	197
Uf [w/m²K]	Kammern [Rahmen]	Kammern [Flügel]	Einbautiefe [mm]

HST 85 Premium

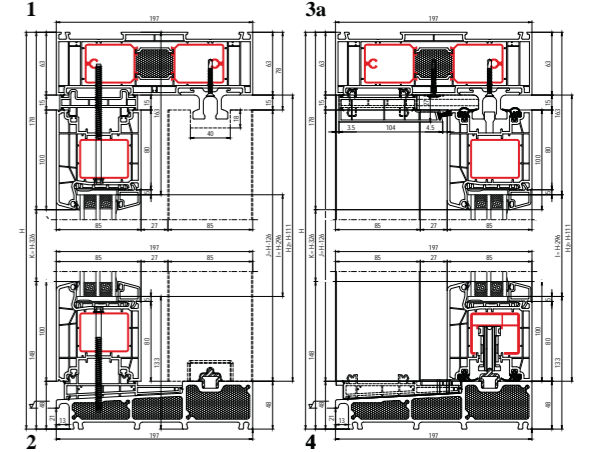

HEBE-SCHIEBE-SYSTEME HST SALAMANDER



* Es kann eine flache Schwelle verwendet werden

1,3	5	5	194
Uf [w/m²K]	Kammern [Rahmen]	Kammern [Flügel]	Einbautiefe [mm]

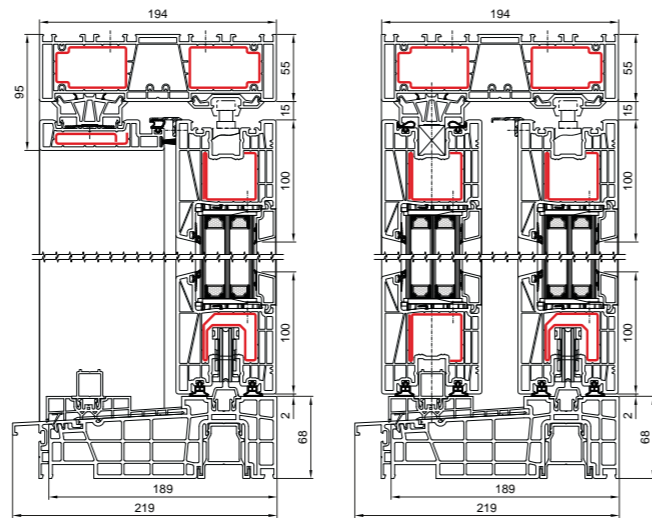

SCHWELLEN

Schwelle GU-47

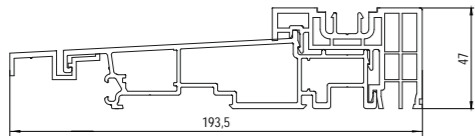

- Möglichkeit der einsenkung im Boden

Verwendung:

- HST 70 mm

Schwelle GU Flatstep

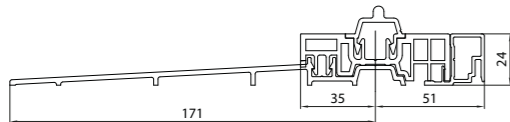

- Möglichkeit der Montage auf Fertigboden

Verwendung:

- HST 85 mm - Niedrige Schwelle

Schwelle Thermostep 204

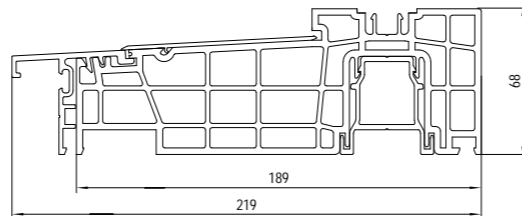

- Möglichkeit der einsenkung im Boden

Verwendung:

- HST 85 mm

Schwelle 279110

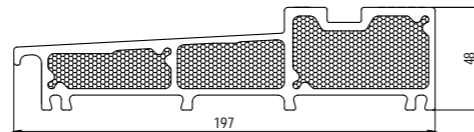

- Warme Schwelle
- Möglichkeit der einsenkung im Boden

Verwendung:

- HST 85 mm - Premium

SCHWELLEN

Schwelle Thermostep

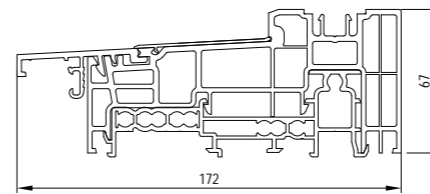

- Warme Schwelle
- Möglichkeit der einsenkung im Boden

Verwendung:

- HST Salamander

Schwelle Maco Fiber Therm

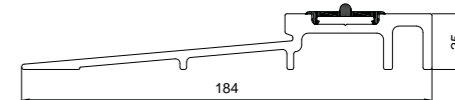

- Möglichkeit der Montage auf Fertigboden

Verwendung:

- HST Salamander

ALUSKIN - ALUSCHALE

ALUSKIN - ALUSCHALE

Ideal 4000



Ideal 5000



Ideal 8000



HST 85



Streamline 76





4

Panel Plus

- HPL oder Aluminium Platte
- Sperrholzplatte
- Schaum
- Sperrholzplatte
- HPL oder Aluminium Platte

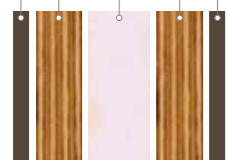

Stärke 24 mm (2/6/8/6/2)

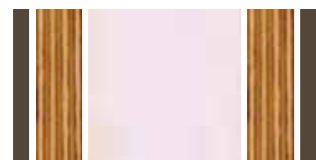

Stärke 36 mm (2/6/20/6/2)

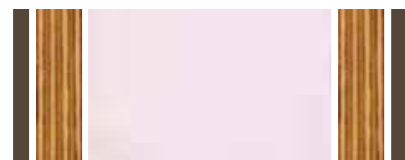

Stärke 48 mm (2/6/32/6/2)

Panel Classic

- HPL oder Aluminium Platte
- Schaum XPS
- HPL oder Aluminium Platte



Stärke 24 mm (2/20/2)

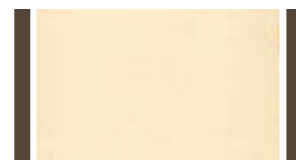

Stärke 36 mm (2/32/2)

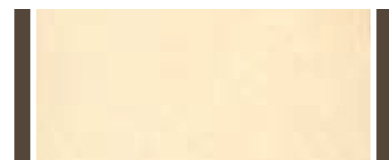

Stärke 48 mm (2/44/2)

Es besteht die Möglichkeit das Panel aus Aluminium zu fertigen - EkoLine Alu.
EkoLine Alu Türen verkaufen wir nicht in Holzähnlichen Farben, sondern nur aus dem RAL-Fächer.



Panel 24 mm

- innen [4 MAT]
- aussen (Sicherheitsglasscheibe) [VSG 33.1 MAT]



Panel 36 mm

- innen (Sicherheitsglasscheibe) [VSG 33.1 MAT]
- aussen (Sicherheitsglasscheibe) [VSG 33.1 MAT]



Panel 48 mm

- innen (Sicherheitsglasscheibe) [VSG 33.1 MAT]
- float Glas [4 mm]
- aussen (Sicherheitsglasscheibe) [VSG 33.1 MAT]

Edelstahlapplikationen



Paneele mit Prägungen





EkoLine 01



EkoLine 02



EkoLine 03



EkoLine 04



EkoLine 05



EkoLine 06



EkoLine 12



EkoLine 13



EkoLine 14



EkoLine 15



EkoLine 16



EkoLine 17



EkoLine 18



EkoLine 07



EkoLine 08



EkoLine 09



EkoLine 10



EkoLine 11



EkoLine 19



EkoLine 20



EkoLine 21



EkoLine 22



EkoLine 23



EkoLine 24



EkoLine 25



EkoLine 26



EkoLine 27



EkoLine 28



EkoLine 29



EkoLine 30



EkoLine 31



EkoLine 32



EkoLine 40



EkoLine 41



EkoLine 42



EkoLine 43



EkoLine 44



EkoLine 33



EkoLine 34



EkoLine 35



EkoLine 36



EkoLine 37



EkoLine 38



EkoLine 39



EkoLine 46



EkoLine 47



EkoLine 48



EkoLine 49



EkoLine 50



EkoLine 45



EkoLine 51



EkoLine 52



EkoLine 53



EkoLine 54



EkoLine 55



EkoLine 56



EkoLine 62



EkoLine 63



EkoLine 64



EkoLine 65



EkoLine 66



EkoLine 67



EkoLine 68



EkoLine 57



EkoLine 58



EkoLine 59



EkoLine 60



EkoLine 61



EkoLine 69



EkoLine 70



EkoLine 71



EkoLine 72



EkoLine 73



EkoLine 74



EkoLine 75

TÜRFÜLLUNGEN

TÜRFÜLLUNGEN

ZUBEHÖR FÜR PVC-TÜREN

Drücker und Stossgriffe



Verfügbar in Farben:

- weiß
- braun
- creme
- silber
- gold

Drücker und Stossgriffe



Verfügbar in Farben:

- INOX

Drücker und Stossgriffe mit einer Einlage resistent gegen Aufbohren



Verfügbar in Farben:

- INOX



Briefschlitz

Verfügbar in Farben:

- weiß
- silber
- gold



Türspion

Verfügbar in Farben:

- INOX

ZUBEHÖR FÜR PVC-TÜREN



P1
Größe
• 30x560 mm
Abstand
• 380 mm



P60
Größe
• 30x580 mm
Abstand
• 380 mm



M1
Größe
• 30x300 mm
Abstand
• 330 mm



P5
Größe
• 30x580 mm
Abstand
• 380 mm



P45B
Größe
• 30x580 mm
Abstand
• 380 mm



M2
Größe
• 30x300 mm
Abstand
• 330 mm



P8
Größe
• 30x580 mm
Abstand
• 380 mm



P45
Größe
• 30x300 mm
• 30x400 mm
• 30x500 mm
• 30x600 mm
• 30x700 mm
• 30x800 mm
• 30x900 mm
• 30x1000 mm
• 30x1100 mm



M6
Größe
• 30x300 mm
Abstand
• 330 mm



P10
Größe
• 30x580 mm
Abstand
• 380 mm

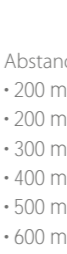

Abstand
• 200 mm
• 200 mm
• 300 mm
• 400 mm
• 500 mm
• 600 mm
• 700 mm
• 800 mm
• 900 mm



P10B
Größe
• 30x580 mm
Abstand
• 510 mm

Größe
• 30x1200 mm
• 40x1300 mm
• 40x1400 mm
• 40x1500 mm
• 40x1600 mm
• 40x1700 mm
• 40x1800 mm
• 40x1900 mm
• 40x2000 mm

Abstand
• 1000 mm
• 1100 mm
• 1200 mm
• 1300 mm
• 1400 mm
• 1500 mm
• 1600 mm
• 1700 mm
• 1800 mm



5

MB-45

45 Bautiefe [mm]	54 Flügeltiefe [mm]	ohne Thermoisolierung
---------------------	------------------------	--------------------------

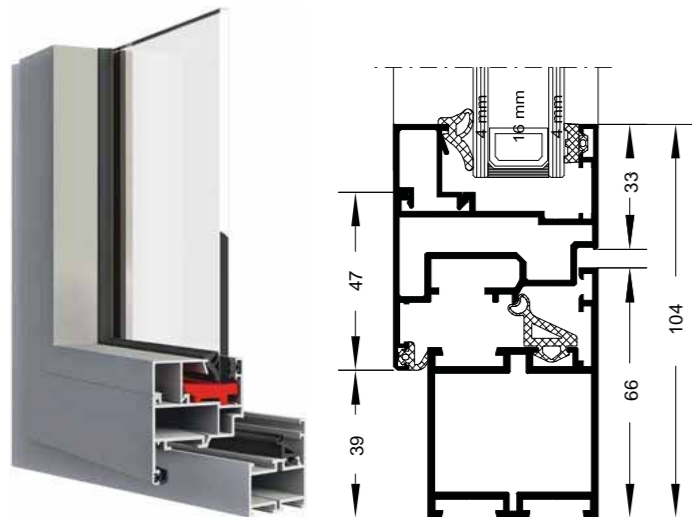

FERROLINE

110 Bautiefe [mm]	93,5 Flügeltiefe [mm]	R Renovierung	mit Thermoisolierung
----------------------	--------------------------	------------------	-------------------------

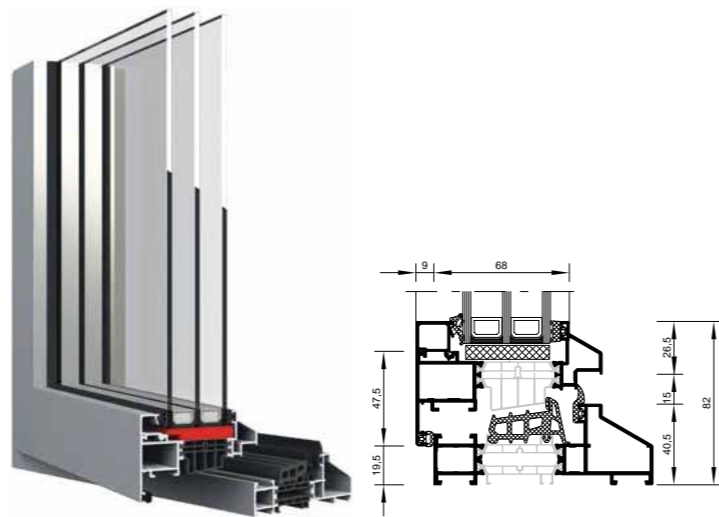

MB-60 / MB-60 HI

60 Bautiefe [mm]	69 Flügeltiefe [mm]	R Renovierung	mit Thermoisolierung
---------------------	------------------------	------------------	-------------------------

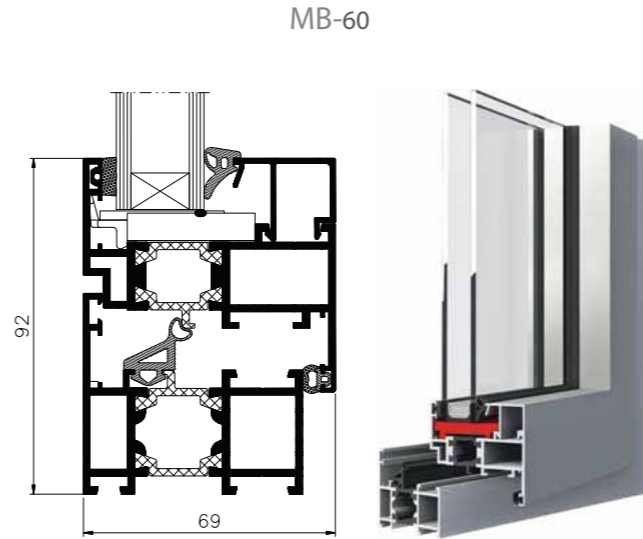

60 Bautiefe [mm]	69 Flügeltiefe [mm]	R Renovierung	mit erhöhter thermischer Isolierung
---------------------	------------------------	------------------	---

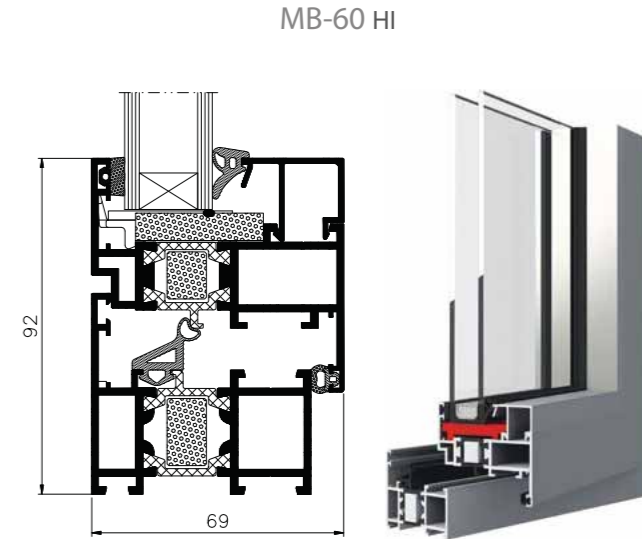

MB-70 / MB-70 HI

70 Bautiefe [mm]	79 Flügeltiefe [mm]	R Renovierung	mit Thermoisolierung
---------------------	------------------------	------------------	-------------------------

70 Bautiefe [mm]	79 Flügeltiefe [mm]	R Renovierung	mit erhöhter thermischer Isolierung
---------------------	------------------------	------------------	---

MB-70

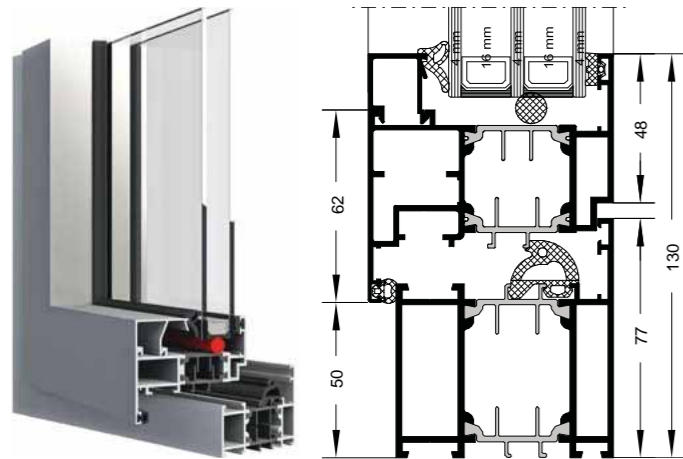

MB-70 HI

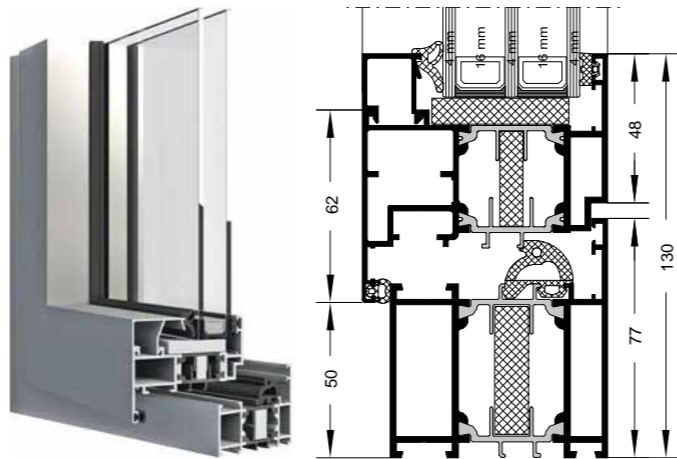

MB-86 / MB-86 SI

77 Bautiefe [mm]	86 Flügeltiefe [mm]	mit Thermoisolierung
---------------------	------------------------	-------------------------

77 Bautiefe [mm]	86 Flügeltiefe [mm]	mit erhöhter thermischer Isolierung
---------------------	------------------------	---

MB-86

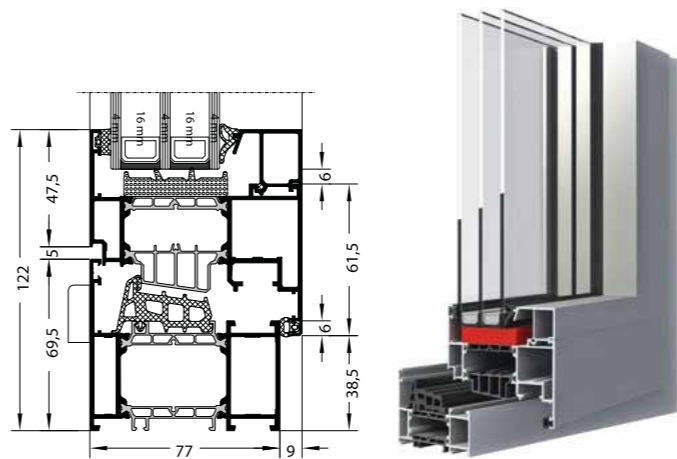

MB-86 Aero

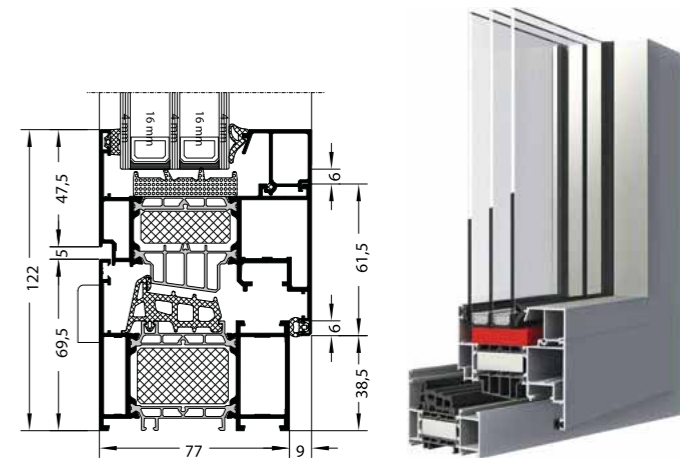

MB-104 PASSIVE / MB-104 PASSIVE SI

95 Bautiefe [mm]	104 Flügeltiefe [mm]	mit Thermoisolierung	 ZERTIFIZIERTE KOMPONENTE Passivhaus Institut
---------------------	-------------------------	-------------------------	---

95 Bautiefe [mm]	104 Flügeltiefe [mm]	mit erhöhter thermischer Isolierung	 ZERTIFIZIERTE KOMPONENTE Passivhaus Institut
---------------------	-------------------------	---	---

65 Bautiefe [mm]	74 Flügeltiefe [mm]	mit Thermoisolierung
---------------------	------------------------	-------------------------

65 Bautiefe [mm]	68 Flügeltiefe [mm]	mit Thermoisolierung
---------------------	------------------------	-------------------------

MB-104 Passive SI

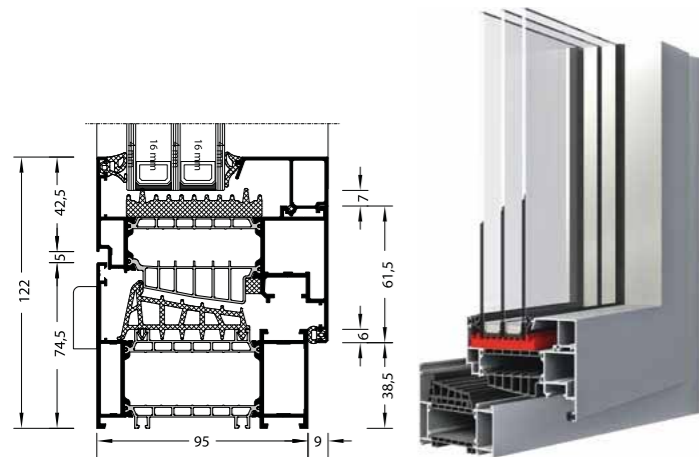

MB-104 Passive Aero

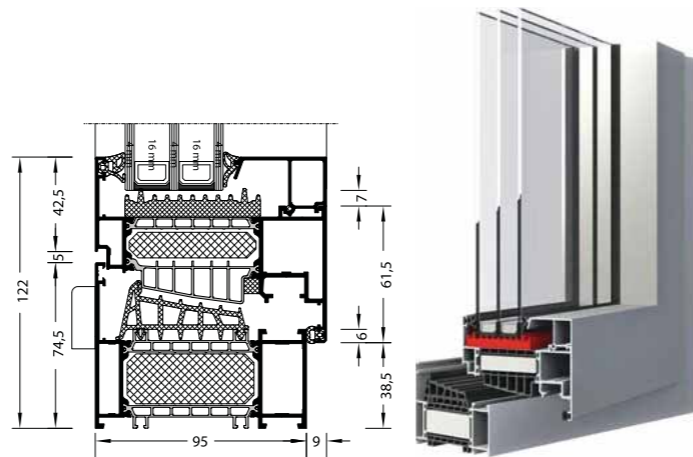

Ecofutural

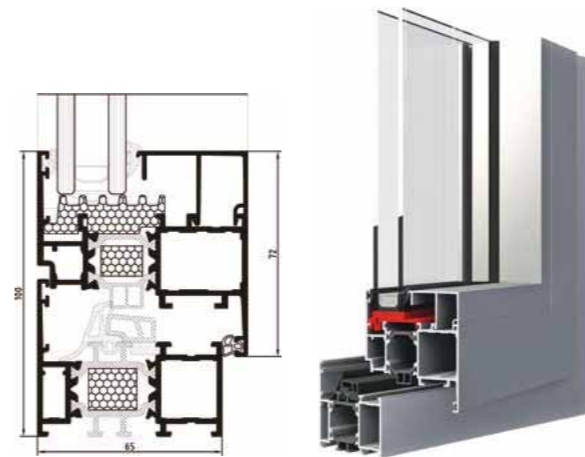

Ecofutural US

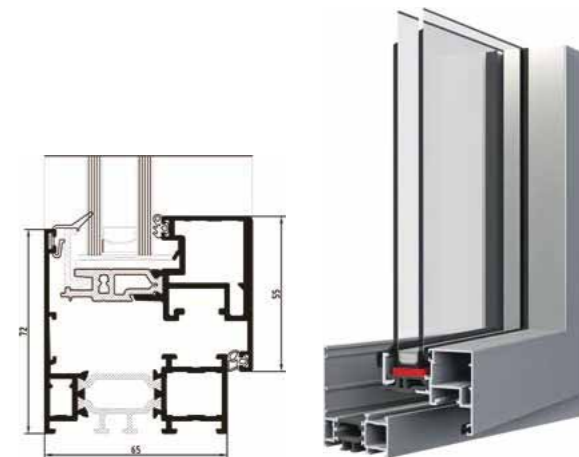

SUPERIAL



75 Bautiefe [mm]	84 Flügeltiefe [mm]	mit Thermoisolierung
---------------------	------------------------	-------------------------

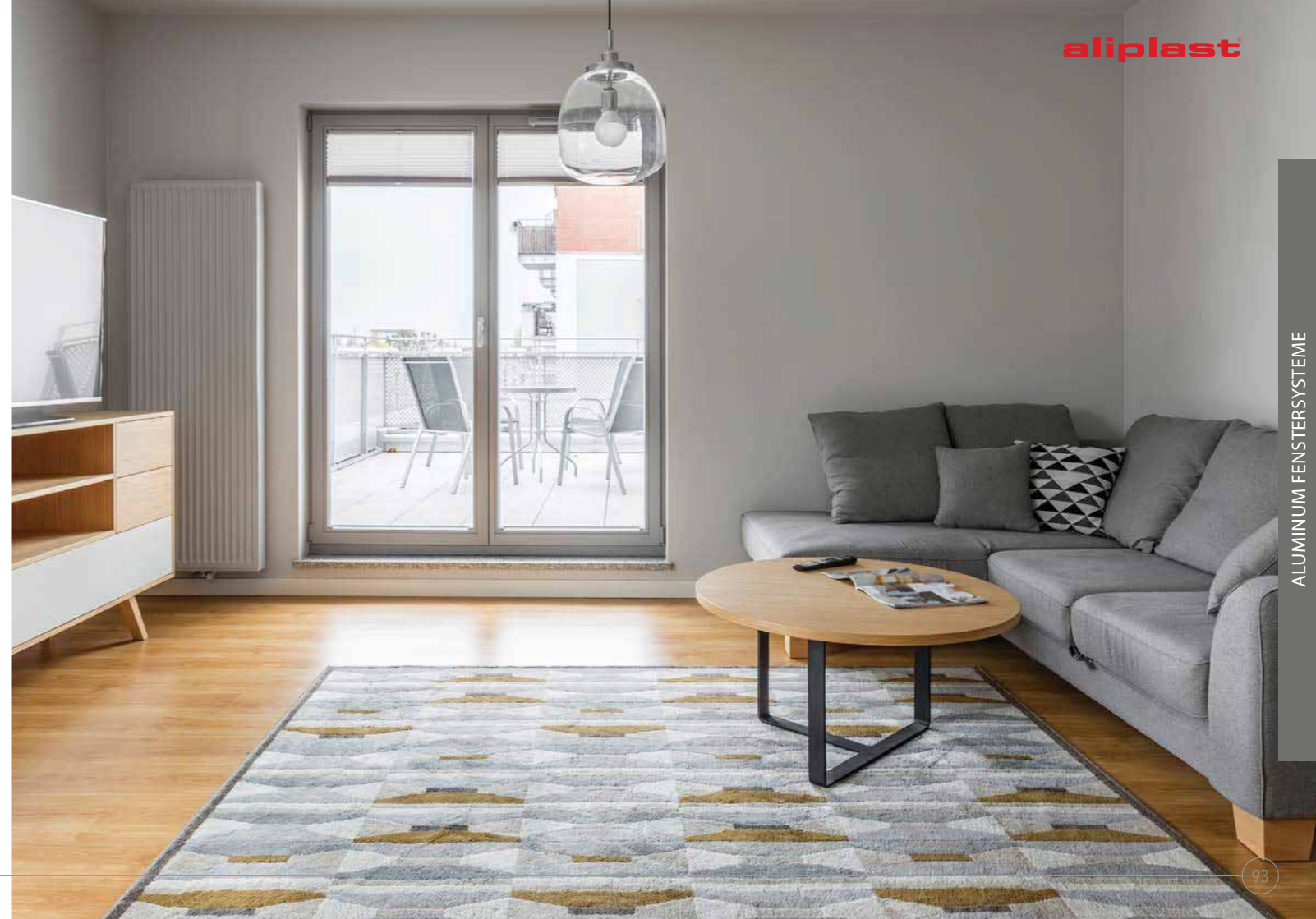
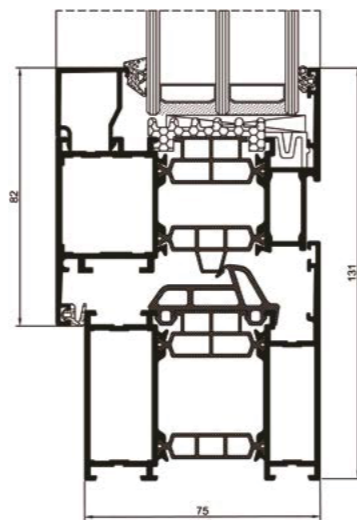



6

ALUMINIUM SCHIEBESYSTEME

MB-SLIDE



50	81	mit Thermoisolierung
Bautiefe [mm]	Ansichtsbreite Flügel [mm]	

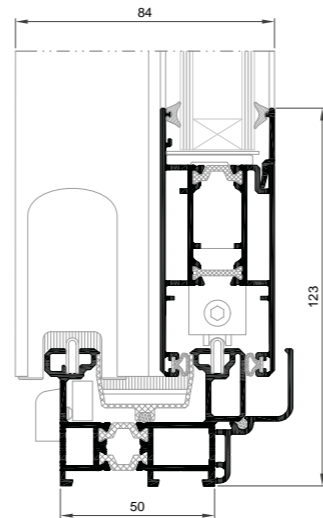

MB-59 HS

120	2	199	3	59	mit Thermoisolierung
Bautiefe [mm]	Schienen	Bautiefe [mm]	Schienen	Flügeltiefe [mm]	

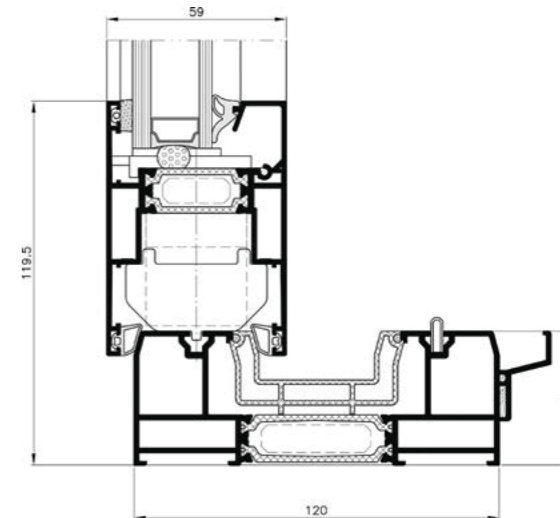

MB-77 HS

174 Bautiefe [mm]	2 Schienen	271 Bautiefe [mm]	3 Schienen	77 Flügeltiefe [mm]	mit Thermoisolierung
----------------------	---------------	----------------------	---------------	------------------------	-------------------------



MB-77 HS Flache Schwelle

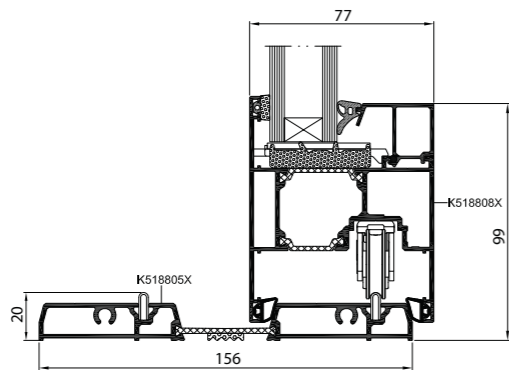

MB-77 HS HI

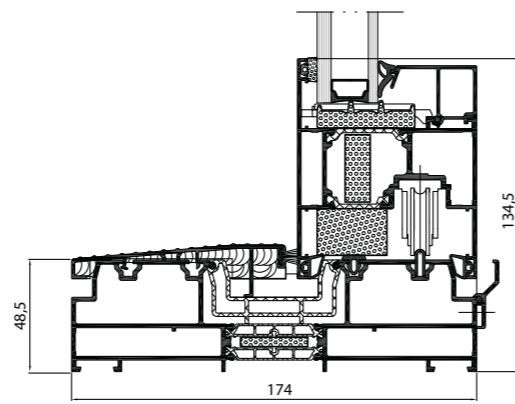

MB-86 FOLD LINE

77 Bautiefe [mm]	77 Flügeltiefe [mm]	mit Thermoisolierung
---------------------	------------------------	-------------------------

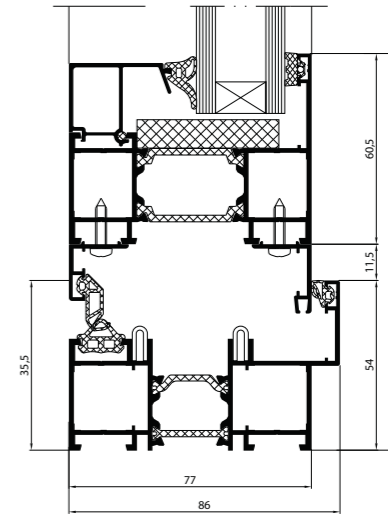

VISOGLIDE

99 Bautiefe [mm]	2 Schienen	155 Bautiefe [mm]	3 Schienen	43 Flügeltiefe [mm]	ohne Thermoisolierung
---------------------	---------------	----------------------	---------------	------------------------	--------------------------

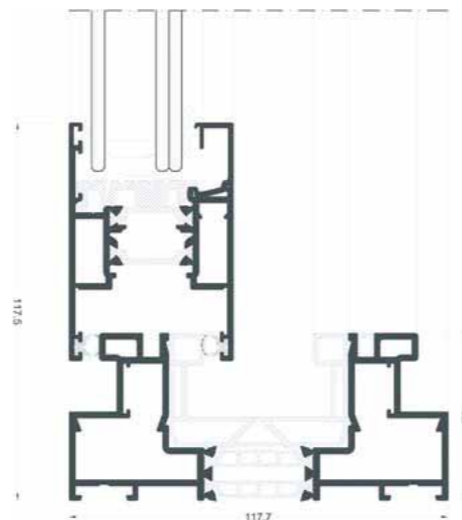



7

TÜRPAÑEELE DESPIRO

1. Ästhetische Dekorfüllungen sind in vielen Mustern und RAL-Farben sowie mit holzähnlichen Beschichtungen erhältlich.
2. Mit oder ohne Türschwelle ausführbar.
3. Die Türdichtungen garantieren hohe Dichtheit gegen Wasser und Luft, was Wohnkomfort sichert und Kosten sparen lässt.
4. Stabile und haltbare Aluminiumprofile erlauben Türen in größeren Maßen zu bauen.



Vorzüge der Tür Despiro

- Haustür mit Aufsatzfüllung im Aluminiumsystem Aluprof MB-86.
- Ideal glatte Fläche dank spezieller Aluminiumkonstruktion.
- Breite 77 mm - ohne Versatz zwischen dem Türrahmen und der auf das Türblatt aufgeklebten Füllung.
- Es können auch Konstruktionen mit großen Abmessungen - bis 1,40 m Breite und 2,6 m Höhe ausgeführt werden.
- Die verdeckt liegenden Türbänder Sigenia Axxent verleihen des Eindruck von Einheitlichkeit und Harmonie.
- Ausstattung mit festem Seitenlicht möglich.
- Standardmäßig 2-Kammer-Verglasung $U_g = 0,7 \text{ W/m}^2\text{K}$.
- Wärmeübergangskoeffizient der gesamten Tür U von $0,61 \text{ W/m}^2\text{K}$.
- Wasserdichtheitsklasse 6A.
- Beständige, wartungsfreie Konstruktion aus Aluminium.
- Die Tür kann mit oder ohne Türschwelle ausgeführt werden.
- Erhältlich in vielen Mustern und RAL-Farben sowie mit holzähnlichen Beschichtungen.

* Alle Modelle können eingesetzt werden oder einseitig/beidseitig Bündig.

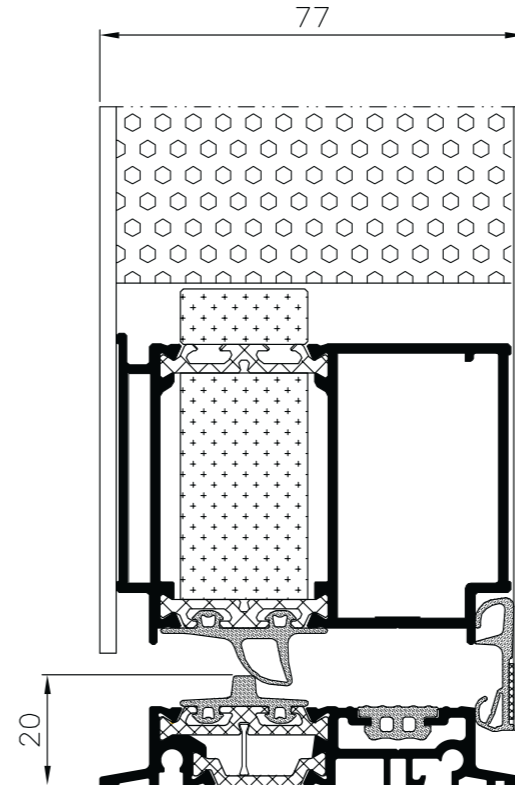

MB 86 Aero Exclusive

Beidseitig Bündig

- 3-Kammer-Verglasung mit Koeffizienten $U_g = 0,7 \text{ W/m}^2\text{K}$,
- Stärke der Füllung: 77 mm,
- UdBWert für die ST-Variante ca. $1,0 - 1,2 \text{ W/m}^2\text{K}$ (abhängig von den Massen), Bei verdeckten Bändern beträgt der maximale Öffnungsgrad 100,
- Konstruktionsvarianten: ST

* Skizze zeigt die Tür in der AERO-Variante.

EINGANGSTÜREN AUS ALUMINIUM DESPIRO

EINGANGSTÜREN AUS ALUMINIUM DESPIRO

TÜRPANEELE DESPIRO



DP 01



DP 02



DP 03



DP 04



DP 05



DP 06



DP 13



DP 14



DP 15



DP 16



DP 17



DP 18



DP 07



DP 08



DP 09



DP 10



DP 11



DP 12



DP 19



DP 20



DP 21



DP 22



DP 23

TÜRPANEELE DESPIRO

**DP 30**

(Stützelemente mit einer Schräge von 45 Grad), rostfreier Stahl, matt, poliert
Maße:

- DP 30.600 - 30x600 mm
- DP 30.800 - 30x800 mm
- DP 30.1000 - 30x1000 mm
- DP 30.1200 - 30x1200 mm
- DP 30.1400 - 40x1400 mm
- DP 30.1600 - 40x1600 mm
- DP 30.1800 - 40x1800 mm

**DP 40**

(Stützelemente gerade), rostfreier Stahl, matt, poliert
Maße:

- DP 40.600 - 30x600 mm
- DP 40.800 - 30x800 mm
- DP 40.1000 - 30x1000 mm
- DP 40.1200 - 30x1200 mm
- DP 40.1400 - 40x1400 mm
- DP 40.1600 - 40x1600 mm
- DP 40.1800 - 40x1800 mm

**DP 50**

(Stützelemente seitlich gebogen), rostfreier Stahl, matt, poliert
Maße:

- DP 50.600 - 30x600 mm
- DP 50.1000 - 30x1000 mm
- DP 50.1200 - 30x1200 mm

**DP 80**

(Stützelemente am Griffende), rostfreier Stahl, matt, poliert
Maße:

- DP 80.600 - 600 mm

**DP 90**

(Stützelemente nach vorne gebogen), rostfreier Stahl, matt,
Maße:

- DP 90.600 - 600 mm

**DP 100**

(Stützelemente gerade), rostfreier Stahl, matt, poliert
Maße:

- DP 100.600 - 600 mm
- DP 100.800 - 800 mm
- DP 100.1000 - 1000 mm
- DP 100.1200 - 1200 mm
- DP 100.1400 - 1400 mm
- DP 100.1600 - 1600 mm
- DP 100.1800 - 1800 mm

**DP 55**

(Stützelemente nach vorne gebogen), rostfreier Stahl, matt,
Maße:

- DP 55.600 - 600 mm
- DP 55.1600 - 1600 mm

**DP 60**

(Stützelemente gerade), rostfreier Stahl, matt, poliert
Maße:

- DP 60.600 - 40x20x600 mm
- DP 60.800 - 40x20x800 mm
- DP 60.1000 - 40x20x1000 mm
- DP 60.1200 - 40x20x1200 mm
- DP 60.1400 - 40x40x1400 mm
- DP 60.1600 - 40x40x1600 mm
- DP 60.1800 - 40x40x1800 mm

**DP 70**

(Stützelemente 45 Grad), rostfreier Stahl, matt, poliert
Maße:

- DP 70.600 - 40x20x600 mm
- DP 70.800 - 40x20x800 mm
- DP 70.1000 - 40x20x1000 mm
- DP 70.1200 - 40x20x1200 mm
- DP 70.1400 - 40x40x1400 mm
- DP 70.1600 - 40x40x1600 mm
- DP 70.1800 - 40x40x1800 mm

**DP 110**

(Stützelemente 45 Grad), rostfreier Stahl, matt, poliert
Maße:

- DP 110.600 - 600 mm
- DP 110.800 - 800 mm
- DP 110.1000 - 1000 mm
- DP 110.1200 - 1200 mm
- DP 110.1400 - 1400 mm
- DP 110.1600 - 1600 mm
- DP 110.1800 - 1800 mm

**DP 120**

rostfreier Stahl, matt, poliert
Maße:

- DP 120.600 - 600 mm

**DP 200**

(Stützelemente gerade), rostfreier Stahl/Jatobe, matt, poliert
Maße:

- DP 200.800 - 800 mm
- DP 200.1200 - 1200 mm
- DP 200.1600 - 1600 mm

**DP 210**

(Stützelemente mit einer Schräge von 45 Grad), rostfreier Stahl/Jatobe, matt,
Maße:

- DP 210.800 - 800 mm
- DP 210.1200 - 1200 mm
- DP 210.1600 - 1600 mm

Mögliche Ausführungen

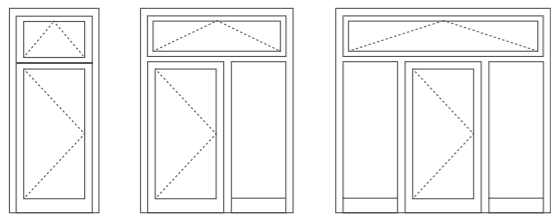

1 2 3

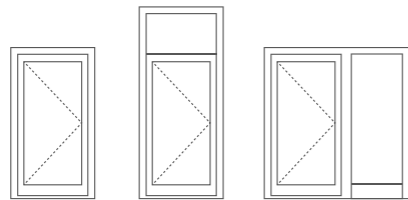

4 5 6

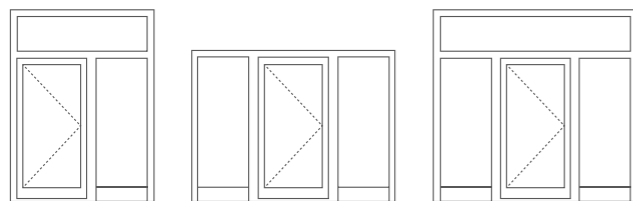

7 8 9

Ornamente



Satinata

Master-Ligne

Chinchilla

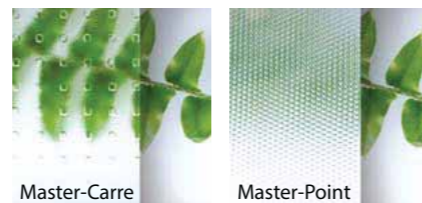

Master-Carre

Master-Point

Lichtausschnitte, Oberlichte und Seitenlichte bestehen aus dreifachen Verbundverglasungen mit warmen Kanten. Die Lichtausschnitte (permanente Verglasung) können sowohl auf einer, als auch auf beiden Seiten der Türkonstruktion angebracht werden.

Maximale Breite des Seitenteils 1400 mm.

Alle Türmodelle können mit Lichtausschnitten, Oberlichtern und Seitenlichtern ausgeführt werden.
 Variante 1: Glas in Sandstrahlopti (Motiv)
 Variante 2: Durchsichtiges Glas
 Variante 3: Ornamentglas

Standardfarben

RAL 9016
VerkehrsweißRAL 9006
Weißaluminium
mattRAL 7001
Silbergrau mattRAL 9007
Graualuminium
mattRAL 3004
Purpurrot mattRAL 7016
Anthrazit mattDB 703
metallic
MikrostrukturRAL 8019
Graubraun

Holzähnliche Farben

Goldene Eiche
ADEC D101Nuss
ADEC O102Mahagoni
ADEC M103Mahagoni Sapeli
ADEC M204Buche
ADEC B108Nuss Vein
ADEC O205Kiefer
ADEC S106Tanne
ADEC J107Stübkirische
ADEC C110Kirsche
ADEC W109Wenge
ADEC W205Winchester
ADEC D207

* Optional sind alle RAL-Farben gegen Aufpreis erhältlich.

* Die Farben können leicht von den tatsächlichen Farbtönen abweichen.

* Holzähnliche Farben gegen Aufpreis.



8

HOLZFENSTER

NATURO 68

68	24	2	3
Einbautiefe [mm]	Glaspaket [mm]*	Dichtungen	Lagen Holz

Naturo 68

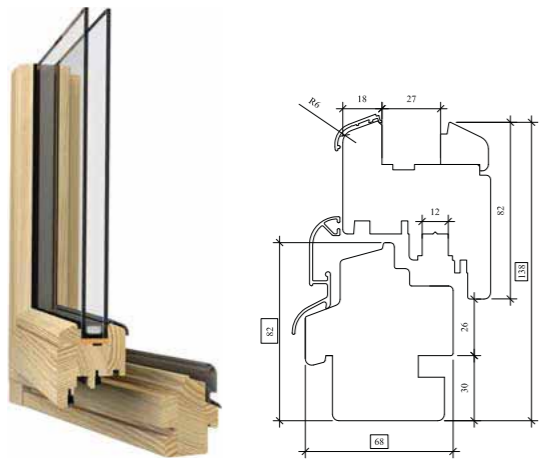

Naturo 68 RenoLine

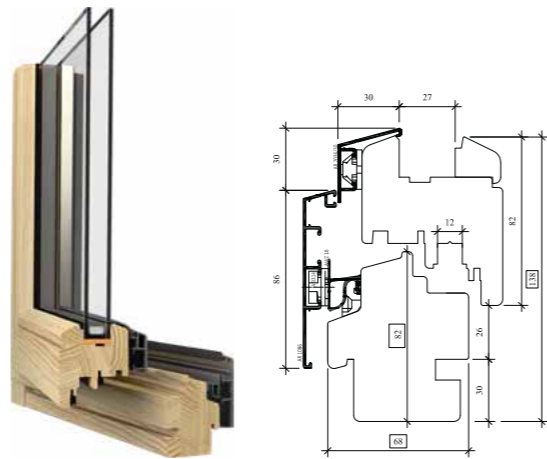

* Es besteht die Möglichkeit ein 36mm Glaspaket beim Naturo 68 PLUS System zu verwenden.

NATURO 76

76	36	2	4
Einbautiefe [mm]	Glaspaket [mm]*	Dichtungen	Lagen Holz

Naturo 76

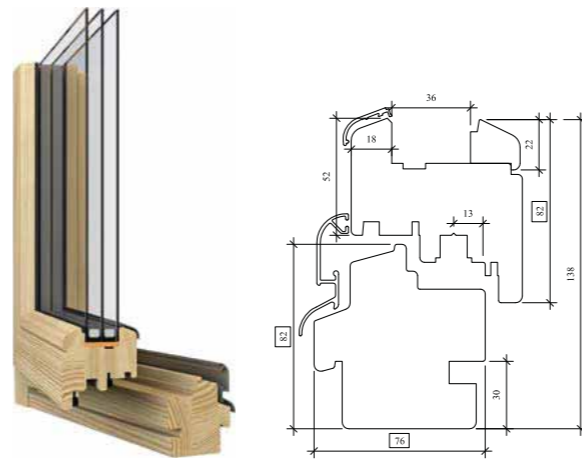

Naturo 76 Gemini Classic

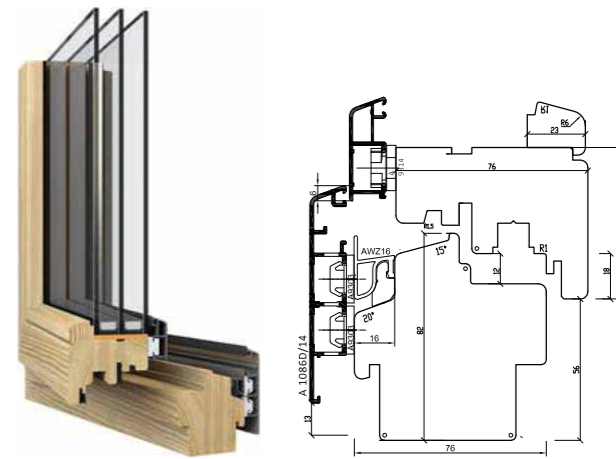

Es besteht die Möglichkeit ein 40mm Glaspaket beim Naturo 76 PLUS System oder 52mm beim Gemini-System, zu verwenden.

NATURO 92 SLIM

76 Einbautiefe [mm]	92 Flügeltiefe [mm]	48 Standard Glaspaket [mm]	2 Dichtungen	4 Lagen Holz
------------------------	------------------------	----------------------------------	-----------------	-----------------

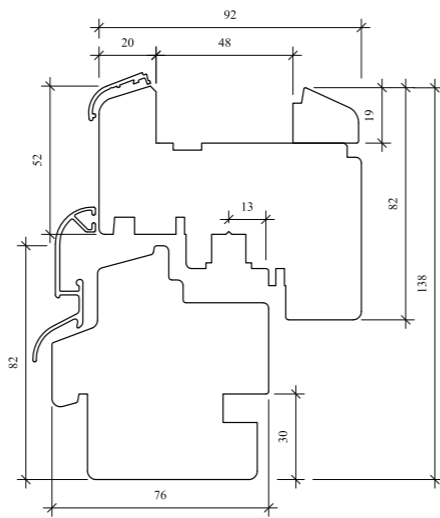

NATURO

Holländisches Profil

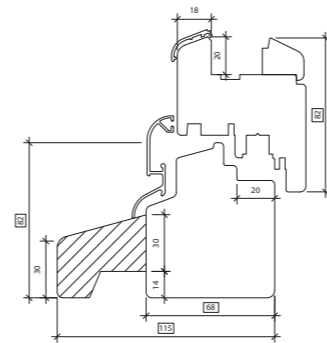

Belgisches A Profil

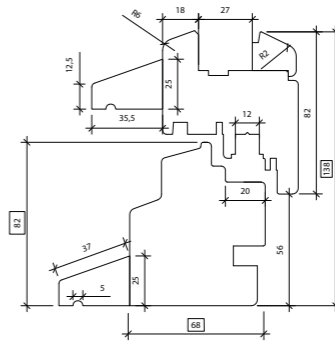

Belgisches B Profil

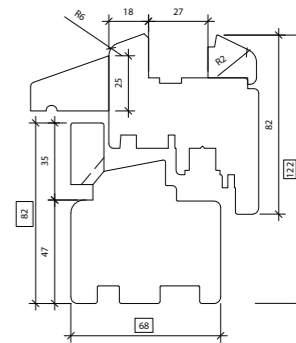

Naturo

Naturo

HOLZFENSTER

HOLZFENSTER



Schwing-System



Sash-System



Englisches-System



System HS



System PSK



140 Breite der Türrügel- Rahmenelemente	68 Profilstärke [mm]	76 Profilstärke [mm]	20 Aluschwelle [mm]
---	-------------------------	-------------------------	---------------------------





EkoWood 01



EkoWood 02



EkoWood 03



EkoWood 04



EkoWood 05



EkoWood 06



EkoWood 07



EkoWood 08



EkoWood 09



EkoWood 10



EkoWood 11



EkoWood 12

Farbpalette

Pinie	Kiefer Alt	Zypresse	Iroko
Eiche	Calvados	Nussbaum	Kempas
Kastanie	Sipo	Framire	Sapeli
Afrormosia	Kirschbaum	Wenge	Acajou

Lagen





Arten der Torfeder

Tore mit Zugfeder



Tore mit Drehfeder



Tore mit Drehfeder von hinten



Torpaneel mit Fingerklemmschutz

Gemäß der Norm, sind unsere Tore mit einem patentiertem Fingerklemmschutz ausgestattet.

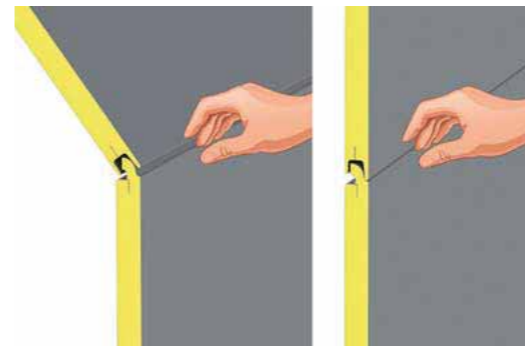

Scharnierkonstruktion

Für das Torpaneel mit Fingerklemmschutz wurde eine ideale Lösung entwickelt, die das Scharnier vor dem Ausreißen schützt. Dank der Schraubenverbindung mit der Außenverkleidung garantieren wir einen hohen Schutz gegen das Ausreißen. Durch diese Methode sind beide Stahlbleche miteinander verbunden, was die Panelstabilität erhöht.

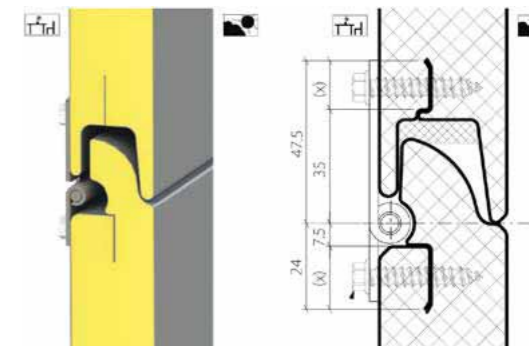

Oberflächenarten

Glatte Oberfläche

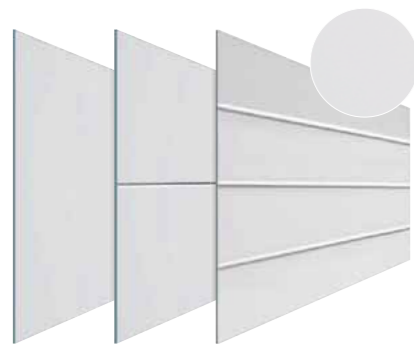

Glatt ohne waagerechter Prägung
 Glatt mit hoher Prägung
 Glatt mit niedriger Prägung

Woodgrain Oberfläche



Glatt mit Woodgrain - Struktur
 Hohe Prägung mit Woodgrain - Struktur
 Niedrige Prägung mit Woodgrain - Struktur

Aus dem Aluplast Farbfächer

(AP 01)	(AP 02)	(AP 05) CC	(AP 06) CC	(AP 11) CC	(AP 15) CC
(AP 23) CC	(AP 27) CC	(AP 28) CC	(AP 29) CC	(AP 30) CC	(AP 32) CC
(AP 33) CC	(AP 34) CC	(AP 40) CC	(AP 41) CC	(AP 43) CC	(AP 44)
(AP 47)	(AP 50) CC	(AP 52) CC	(AP 60) CC	(AP 61) CC	(AP 62) CC
(AP 63) CC	(AP 65) CC	(AP 70) CC	(AP 71)	(AP 72)	(AP 75)
(AP 79) CC	(AP 88) CC	(AP 94) CC	(AP 95) CC	(AP 102)	(AP 103)
(AP 104)	(AP 105)	(AP 106)			

Aus dem Salamander Farbfächer

(SAL 02) CC	(SAL 03) CC	(SAL 06) CC	(SAL 09) *	(SAL 10)	(SAL 11) CC
(SAL 14)	(SAL 18)	(SAL 19)	(SAL 21)	(SAL 25)	(SAL 26)
(SAL 27)	(SAL 33) CC	(SAL 37) CC	(SAL 39)	(SAL 41) CC	(SAL 43)
(SAL 44) CC	(SAL 50) CC	(SAL 51)	(SAL 52)	(SAL 59)	(SAL 60)
(SAL 61) *	(SAL 62) *	(SAL 64)	(SAL 65) CC	(SAL 67) CC	(SAL 69) CC
(SAL 70) CC	(SAL 71)	(SAL 72)	(SAL 73)	(SAL 74)	(SAL 78)
(SAL 84) CC	(SAL 87)	(SAL 88) CC	(SAL 90) CC		

Dekorative Applikationen



Erstellt aus verchromten Stahl welches dem Tor Aussehen und Charakter verleihen.

Verglasungen



Durch Verglasungen kommt Tageslicht in Ihre Garage und hebt gleichzeitig die Ästhetik hervor. Verglasungen werden aus Akryl Glas erstellt welche 4-16mm dick sind. Wir können Sicherheitsglas, Panzerglas wie auch Ornamente anbieten.

Service- und Durchgangstür



Eingebaut ins Tor ermöglichen Sie das Trennen des Fuß- von dem Transportmittelbetrieb..

beidseitiger Hebel

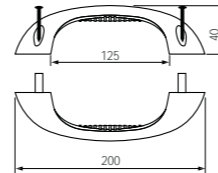

Lüftungsgitter

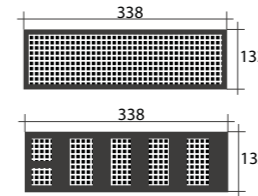

Verfügbare Farben:

- weiß
- schwarz

Renovations Profil

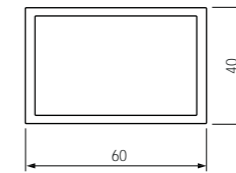
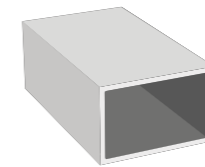

Griff



Verfügbare Farben:

- weiß
- gold
- silber
- beige perlmutt
- schwarz



10

ROLLÄDEN

AUFsatzROLLLADEN

**Exakt**

Da der Exakt-Kasten nicht verankert werden kann, eignen diese sich am besten für kleine Fenster. Sie haben keinen systemischen externen Putzträger. Revision von Vorne. Ein Moskitonetz kann integriert werden.

**Expert XT**

Revision von innen nach unten oder von vorne. Eine Stahlverstärkung als Adapter. Es ist möglich, diese mit einem Moskitonetz in der Rollloführung - ausgerollt von der Seite, auszurüsten.

**Elite XT**

Als einziger Rollladen ermöglicht der Kasten eine Montage auf Türen, die sich nach außen öffnen. Es ist möglich den Kasten ganz zu verbauen. Revision - von der Unterseite, von Vorne oder von außen.

**Roka Top 2**

Kann ganz verbaut werden. Eine hohe Wärme- und Schalldämmung ist gewährleistet. Stahlverstärkung integriert im Kasten. Revision von Innen unten. Bald auch als Roka Top EX mit Moskitonetz vor dem Panzer erhältlich.

**Roka Top 2 RG**

Kann ganz verbaut werden. Eine hohe Wärme- und Schalldämmung ist gewährleistet. Stahlverstärkung integriert im Kasten. Revision von außen. Bald auch mit Moskitonetz vor dem Panzer erhältlich.

**Opoterm**

Der Rollladen benötigt vor dem Verputzen keine XPS-Platte. Er hat ein systemeigenes Deckleistensystem. Der Kasten kann mit einer abgerundeten Innenplatte ausgestattet werden. Revision von unten oder von vorne. Stahlverstärkung in den Profilen.

**Clever si**

Das Rollo benötigt vor dem Verputzen keine XPS-Platte. Es gibt die Möglichkeit den Kasten mit einem Jalousie-Paket auszurüsten. Integrierte Moskitonetze - vor dem Panzer. Revision von unten oder von Vorne.

**Clever RI**

Der Rollladen benötigt vor dem Verputzen keine XPS-Platte von außen. Kann mit einem Sichtschutz ausgestattet werden. Integrierte Moskitonetze - vor dem Panzer. Revision von Vorne.

**SP-E**

Die Unterputzsysteme sind vor allem für den Einsatz im Neubau bestimmt wenn in der Planungsphase die entsprechende Montage berücksichtigt um alle Vorteile dieses Systems auszunutzen

**SDZ**

Das SDZ-System, allgemein als Renovierungsrollladensystem bekannt, ist hauptsächlich für den Einsatz in bestehenden Anlagen vorgesehen. Es ist eine perfekte Lösung für Renovierungen, wenn alte Rolllös ausgetauscht werden müssen.

VORBAUROLLLADEN



SK-45

Aluminium Rollläden mit schrägem Kasten.



SKO-P

Rollläden mit rundem Kasten gefertigt aus hochwertigem Aluminium.



SKP

Das System besitzt einen halbrunden Kasten, der aufgrund der Form besonders für die Montage an der Fensterkonstruktion eines bestehenden Gebäudes empfohlen wird. Dank seines charakteristischen Gehäuses passt es sich perfekt der Fensteraussparung an.



SAR

Für Kunden, die nach den sichersten Lösungen suchen, bieten wir das SAR - Rollladensystem an. Ihre Einbruchwiderstandsklasse (RC3) wurde vom Institut IFT Rosenheim bestätigt.

* ein Beispiel für einen Kasten.

RAFFSTORE



Raffstore

Fassadenrollos zeichnen sich durch Langlebigkeit und ästhetische Verarbeitung aus. Im Sommer schützen sie den Innenraum sehr gut vor Erwärmung. Sie erfassen bis zu 80% der Sonnenstrahlen, bevor diese das Fenster erreichen.



Roka Top Shadow

Roka-Top Shadow Fassadenjalousien zeichnen sich vor allem durch eine komfortable Montage aus. Der Kunde erhält ein fertiges Produkt. Die Jalousie wird in der Produktionsphase in den Kasten integriert. Die Montagezeit ist daher auf ein Minimum reduziert. Es erfordert auch keine Eingriffe in Fassade des Gebäudes.



SKEF

Fassadenrollos im SKEF-System sind für den Einsatz in bestehenden Gebäuden vorgesehen. Der Vorteil dieser Produkte ist zweifellos die fehlende Notwendigkeit von Eingriffen in den aktuellen Zustand der Fassade, da sie keine spezielle Vorbereitung für die Montage erfordern und nicht in das Fenster integriert sind.



Screen

Eine praktische und ästhetische Lösung für die Montage an der Fassade eines Gebäudes oder in einer Fensternische. Dank seiner Struktur aus Fiberglas und PVC ist es ein unersetzbarer Schutz gegen übermäßige Erwärmung von Räumen.

FARBEN DER ROLLLÄDEN

Silber (01) PA 39/43/45/52 RAL 9006	Weiß (02) PA 39/43/45/52 RAL 9016	Grau (03) PA 39/43/45/52 RAL 7038	Dunkles Beige (04) PA 39/43 RAL 1019	Beige (05) PA 39/43/45/52 RAL 1013	Holz dunkel (06) PA 39/43/45/52
Helles Holz (07) PA 39	Dunkelbraun (08) PA 39/43/45/52 RAL 8019	Braun (09) PA 39/43/45/52 RAL 8014	Gelb (11) PA 39 RAL 1033	Rot (12) PA 39 RAL 3003	Grün (13) PA 39 RAL 6005
Cremeweiß (15) PA 39/43/45/52 RAL 9001	Elfenbein hell (16) PA 39/43/45 RAL 1015	Tannengrün (17) PA 39 RAL 6009	Stahlblau (18) PA 39 RAL 5011	Weinrot (19) PA 39 RAL 3005	Schwarz (20) PA 39/43 RAL 9005
Ultra weiß (22) PA 39/43/45/52 RAL 9016	Anthrazit (23) PA 39/43/45/52 RAL 7016	Goldene Eiche (24) PA 39/43/45	Mahagoni (26) PA 39/43/45	Nussbaum (28) PA 39/43/45/52	Goldene Eiche (30) PA 39/43/45/52

FARBEN DER ROLLLÄDEN

Hellgrau (31) PA 39/43/52 RAL 7047	Basaltgrau (33) PA 39/43 RAL 7012
Quarzgrau (34) PA 39/43 RAL 7039	Betongrau (35) PA 39/43 RAL 7023
Wenge (36) PA 39/43/45/52	Winchester (52) PA 39/43/45/52

● – Sonderfarben
Die Farbtöne können leicht von den tatsächlichen Farbtönen abweichen. Es besteht die Möglichkeit, die Lamellen des Panzers zu lackieren.

PVC Aufsatzrollläden

Erhältliche Farben der Kästen und der Führungsschienen*

Farbpalette – Musterkatalog Eko-Okna

Komplette Farbpalette: Seite 12



*weiße Farbe:

Salamander (RAL zwischen 9003 a 9016) unterscheidet sich von den Aluplast weiß (RAL 9016). In der Salamander Farbpalette sind nur die Systeme Expert XT und Elite XT verfügbar.

Erhältliche Farben der Kästen und der Führungsschienen:

RAL Farbpalette



ALU außen

Lackfarben
(Kasten, Führungsschienen und Endleiste)

RAL Farbpalette



ROLLÄDENZUBEHÖR

Somfy Ilmo 2



Somfy Oximo RTS

v – kurz
Länge des Motors 375 mmOximo 40 Wirefree RTS
+ Batterie
(montiert im Rollokasten)
+ Solarpaneel

ROLLÄDENZUBEHÖR

Somfy LT 50 NHK

Somfy LT 50 JET
NHK RTS

RS100 io WT



Somfy Oximo io

Somfy Ilmo Auto
S io – kurz
Länge des Motors 375 mm

Selve SES



Selve SP-2



Selve SEE



ROLLÄDENZUBEHÖR

Selve SES-RC



Selve SEZ-RC



Yooda 35S



Yooda 35R



Yooda 45R



Yooda 45 EVY



Yooda 45S

Yooda 45S
kurz Länge des Motors 345 mm

Yooda 45 BD



Somfy Telis RTS



Somfy Telis 16 RTS



Somfy Situio io



ROLLÄDENZUBEHÖR

Somfy Nina io

Funkwandsender Somfy
Smooove Origin io ShineFunkwandsender Somfy
Smooove Origin RTSFunkwandsender Somfy
Chronis Smart RTS
Funkprogrammschaltuhr

ROLLÄDENZUBEHÖR

Unterputz 2 fach Schalter
Somfy Inis DuoUnterputz Schalter
Somfy Inis Uno

Tahoma Premium



Somfy Connexoon



Aufputzschalter



Unterputzschalter

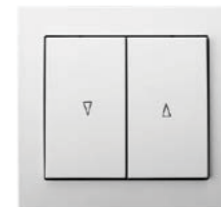

ROLLÄDENZUBEHÖR

Yooda Melody



Yooda Melody mit Zeitschalter



1-Kanal Handsender Magnetic



15-Kanal Handsender Magnetic



Handsender Magnetic mit eingebauter Uhr



Magnetic Deluxe



Commeo Send 1



Commeo Multi Send



Commeo Send 10



Selve Iveo Multi Send mit Zeitschaltuhr



Commeo Home Server



ROLLÄDENZUBEHÖR

15-Kanal Handsender
Magnetic DeluxeFunkwandsender Yooda Aura
mit FunkprogrammschaltuhrFunkwandsender
Yooda AuraAufputz Gurtwickler
mit Gurt 14 mmUnterputz Gurtwickler
mit Gurt 14 mmFunkwandsender
Yooda AuraAufputz Schalter
Selve I SwitchUnterputz Schalter
Selve I SwitchAufputz Gurtwickler
mit Schnur 14 mm

Kurbelwickler



ROLLÄDENZUBEHÖR



Moskitonetz mit Rahmen

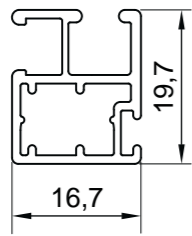
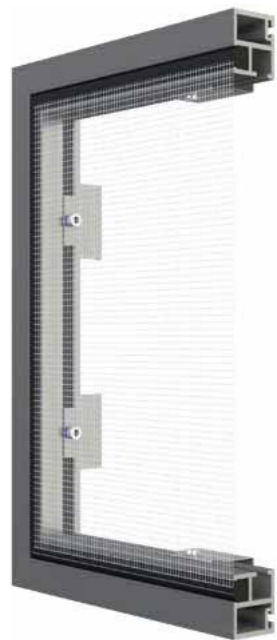

Flaches Moskitonetz mit Rahmen

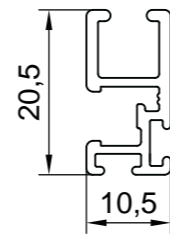

Tür-Moskitonetz

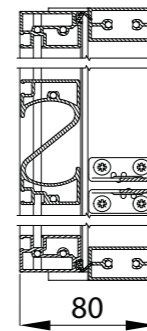

Schiebe-Moskitonetz



Moskitonetz MRS

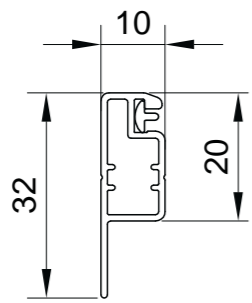

Moskitonetz MRSZ

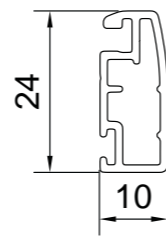

Roll-Moskitonetz

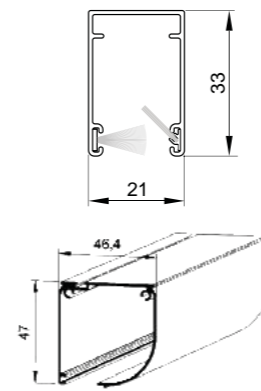

Insektenschutz Plissee



Art der Schwelle:

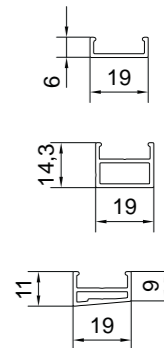

Prowadnica:

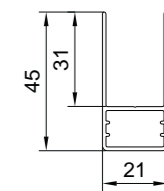



12

ALUMINIUM FENSTERLÄDEN

1. Basislamelle
2. Seitenkonsolen
3. Führung
4. Fensterlädenlamellen
5. Basislamelle



Maximale Breite (L)	1600 mm
Maximale Höhe (H)	2500 mm
Maximales Flügelgewicht	65 kg
Rahmentiefe	47 mm
Flügeltiefe	40 mm
Profilwanddicke FENSTER	1,3 mm
Profilwanddicke TÜREN	1,5 mm

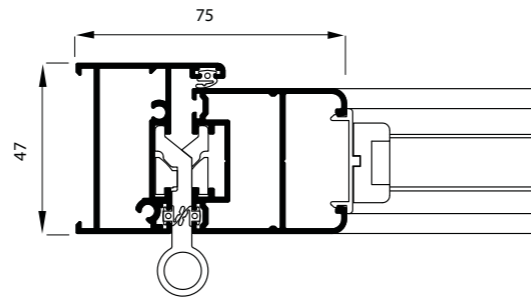

FIX



Drehläden

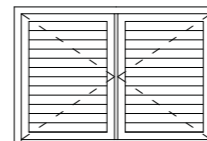
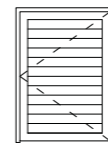

Schiebeläden

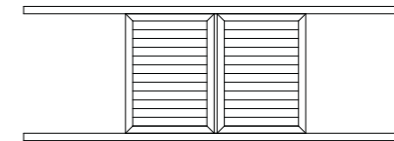
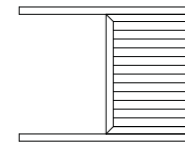

Dreh-Falt-Läden

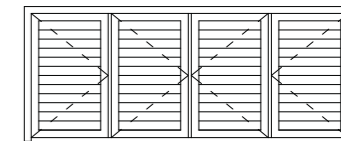
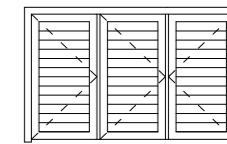

LAMELLENTYPEN

Fest

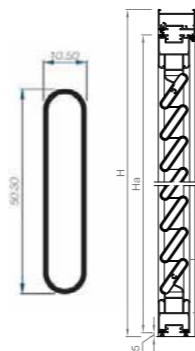

Beweglich

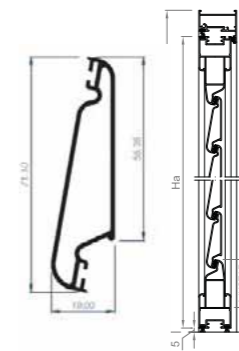

Bretterpaneel

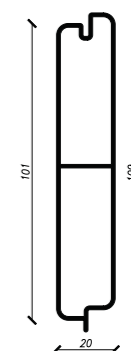



13

ALL IN ONE DESIGN

Verona



Foggia



Modena



Livorno



Lovino



Messina



Firenze



Livorno





All in one control - Alles in einer Hand

Bei der Produktlinie „All in One Control“ haben wir uns vor allen darauf konzentriert, unsere Tür- und Fensterrahmen zu einem Teil eines intelligenten Hauses zu machen. Die von uns vorgeschlagenen Technologien erleichtern die Verwaltung des Hauses und sorgen zugleich für Komfort und höchste Sicherheit.

Control ist ein Set, das aus aufeinander abgestimmten Antrieben, Sendern und Steuermodulen besteht, mit dem Rollläden, Tore, Türen, Alarmanlagen und sogar die Beleuchtung bequem gesteuert werden können. Nach Anschluss an Geräte wie Tahoma Premium oder Connexoon kann der Nutzer diese mithilfe lokaler Geräte steuern, die über WLAN oder iOS bzw. Android verfügen, wie z.B. Tablet, Smartphone, Smartwatch oder Laptop/Notebook.

Indem Sie sich für Produkte der Produktlinie „All in One Control“ entscheiden, erhalten Sie ein technologisch vollständig konformes System. Der Kunde wählt Produkte aus, wir bearbeiten alle Elemente der Automatik, mit denen diese Produkte ausgestattet werden sollen. Bei der Komplettierung des Gerätes greifen wir ausschließlich zu den besten Lösungen des anerkannten europäischen Herstellers – Somfy.





14

ZĂUNE SAFE HOME

Safe Home – kümmern Sie sich um Ihren Platz

Ein Zaun bietet Ihnen nicht nur Sicherheit und Privatsphäre, sondern es ist vor allem die Krönung einer Investition - der Bau eines Hauses. Wir bieten Ihnen hochwertige, komplette Zäune - Zaunpaneele, Einfahrt- und Eingangsstore. Alles in einem Dutzend origineller Muster, die bis ins kleinste Detail verfeinert sind. Die Ausführung der Zaunpaneele kann eine klassische, einfache oder eine komplexere Form annehmen.

Standard, Elegance und Prestige - wir bieten Zäune in drei Stilrichtungen an, dank derer der Kunde ohne Probleme eine Auswahl treffen kann, die perfekt zur Umgebung des Hauses passt. Auch deshalb, da unsere Zäune eine beliebige Farbe aus unserem breiten Farbfächer annehmen können. Ein weiterer Vorteil ist die Möglichkeit, ein individuelles, dem Gelände angepasstes Projekt zu erstellen.

Unabhängig vom Aussehen und der Form eines Zaunelements, verbindet sie alle eines: eine solide Konstruktion. Alle Elemente sind aus verzinktem Stahl gefertigt. Dies wiederum bietet hervorragenden Korrosionsschutz. Unverändert bleiben auch die Lieferzeiten einer Bestellung, die bei Zäunen aus der Standardlinie nur 6 Wochen betragen.



STABILITÄT



SICHERHEIT



FUNKTIONALITÄT



HÖCHSTE QUALITÄT



INDIVIDUALISMUS

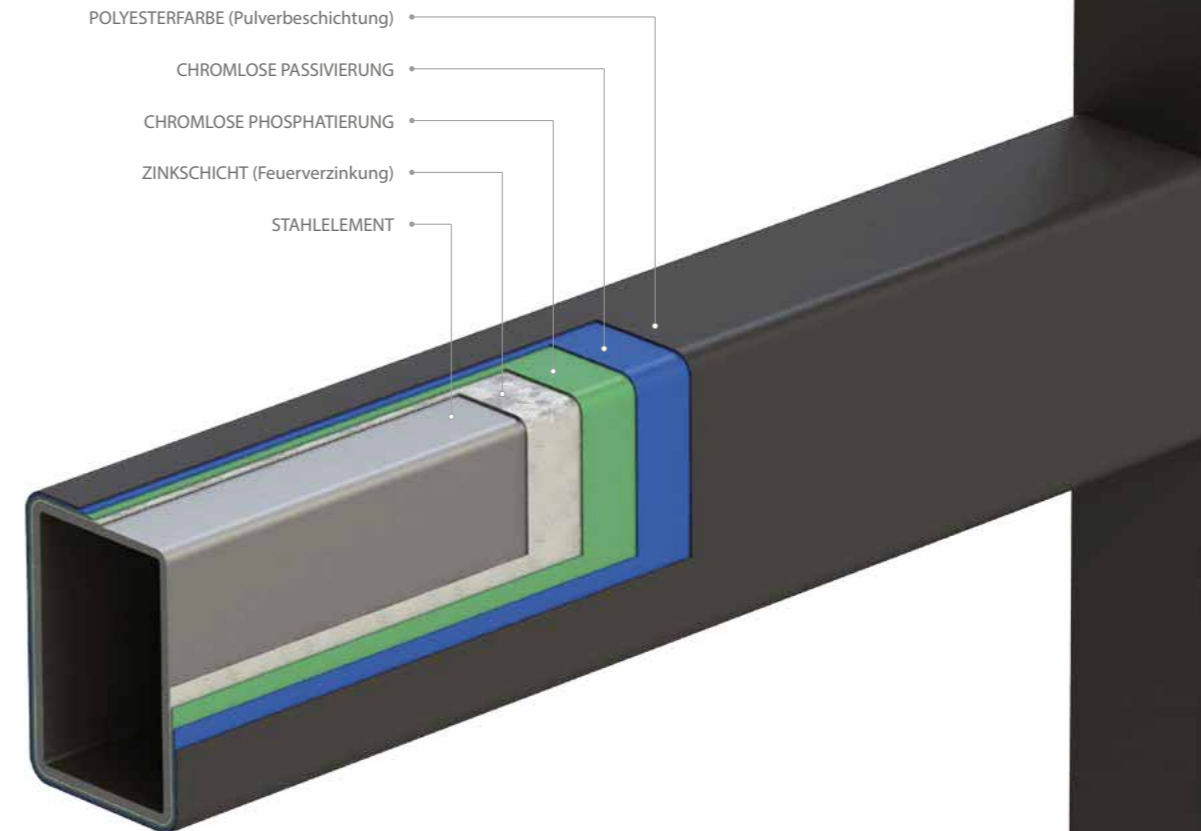

EK.10.101



EK.10.102



EK.10.103



EK.10.104



EK.10.105

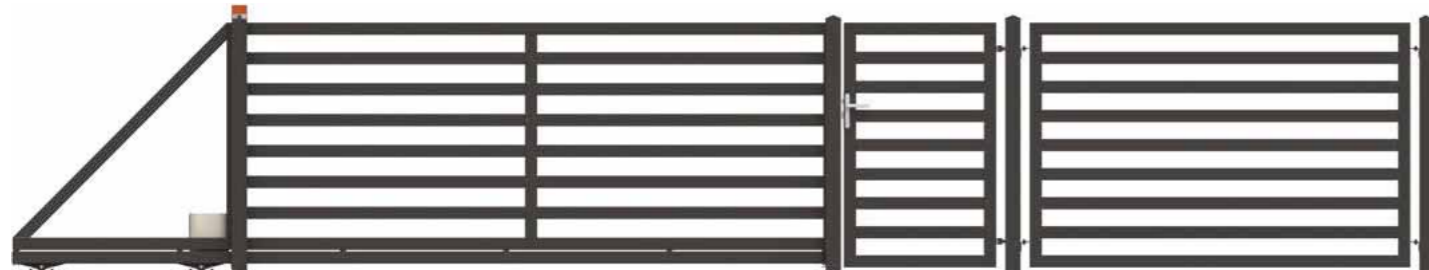

EK.10.106

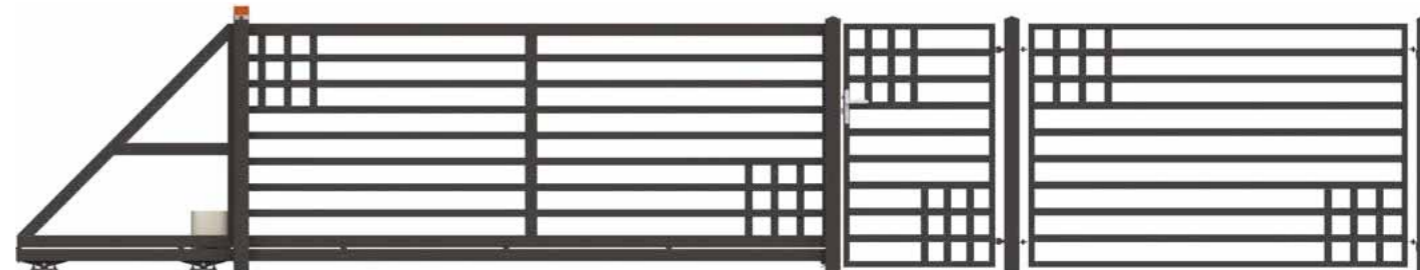
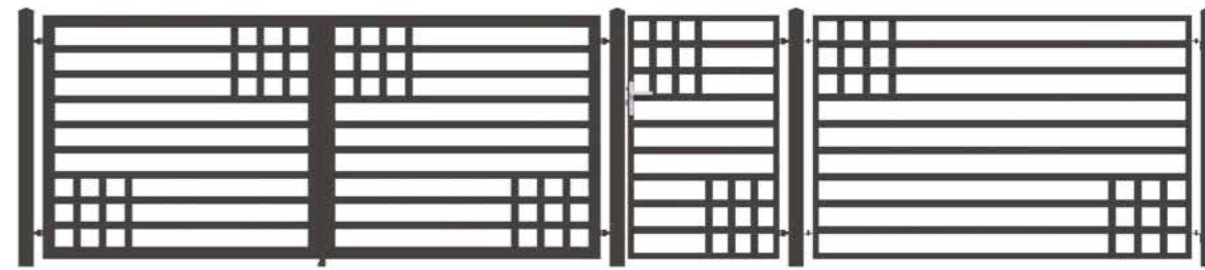

EK.10.107



EK.10.108

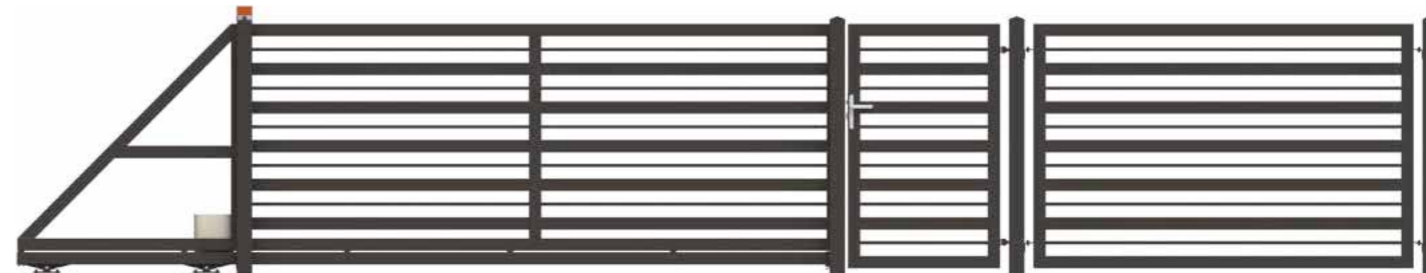
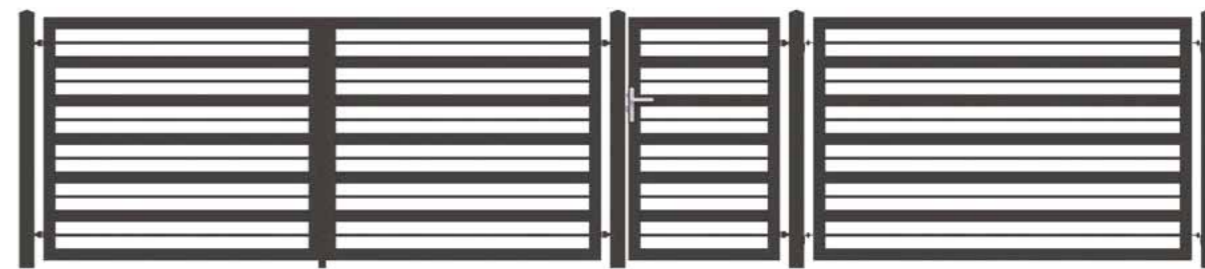

EK.10.109

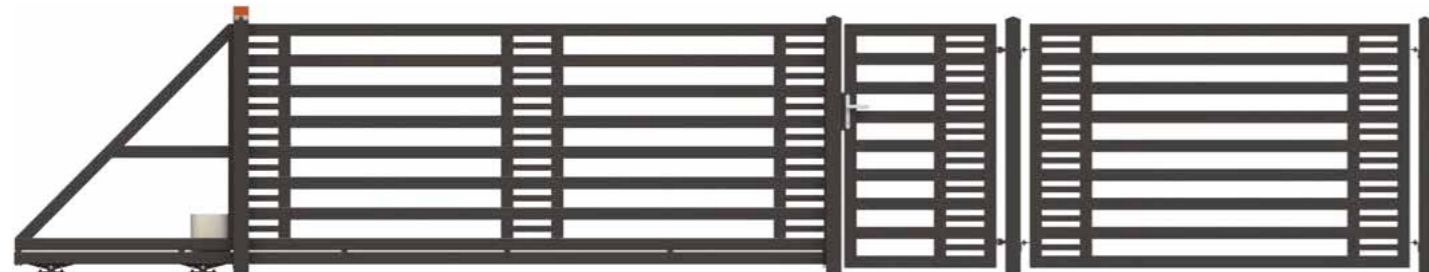

EK.10.110

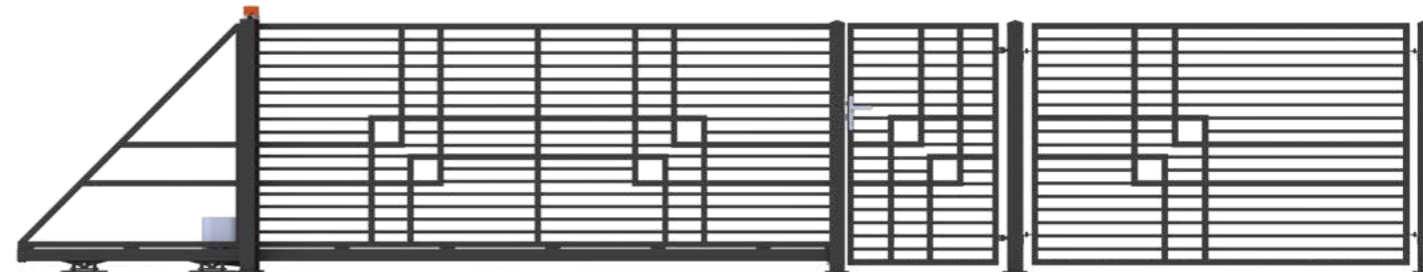
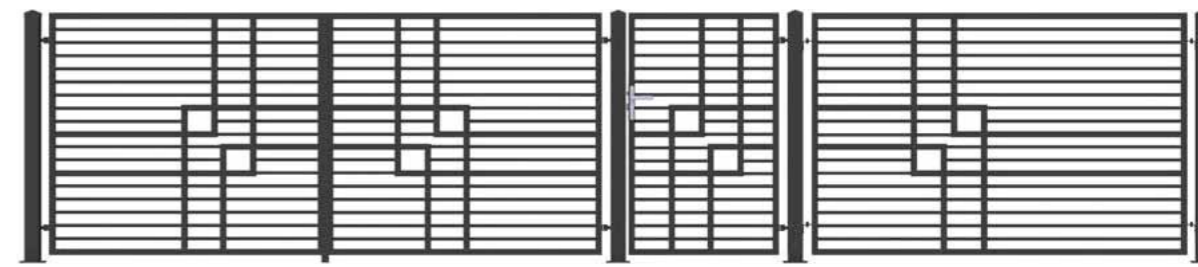

EK.10.111

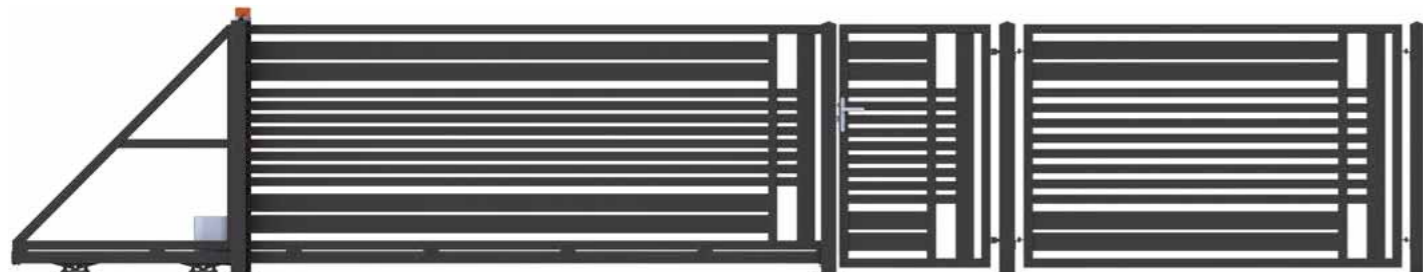
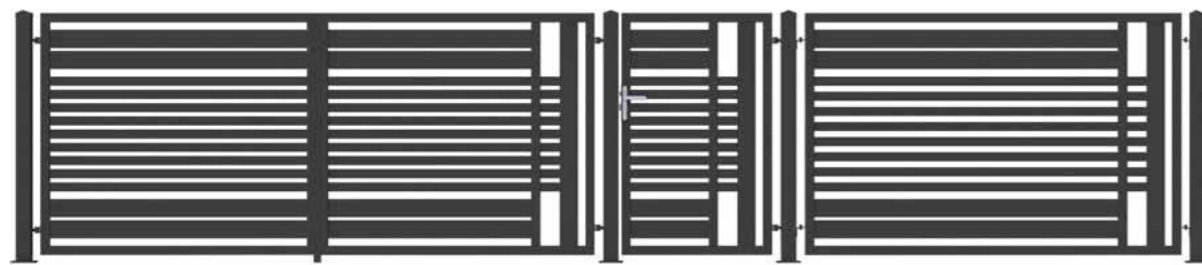

EK.10.112

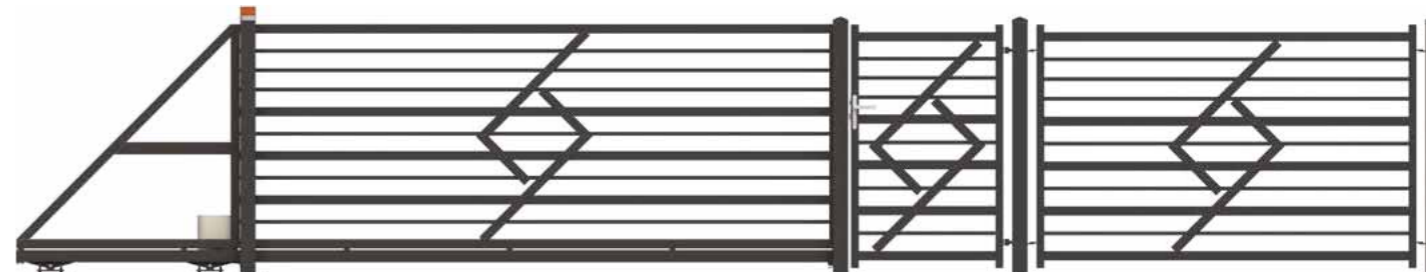
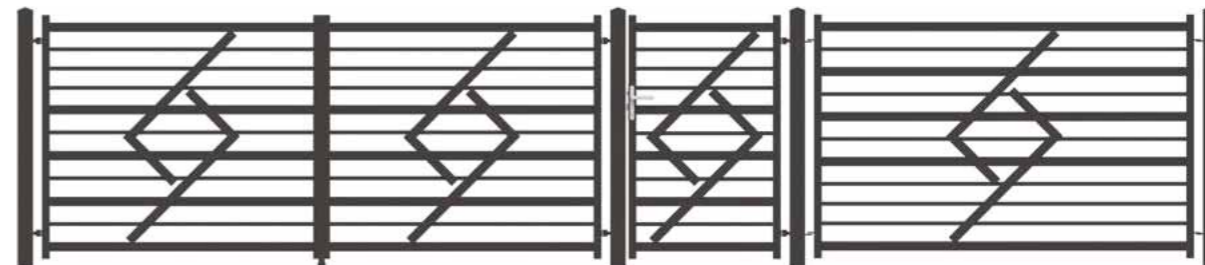

EK.10.113

Zaunpaneel mit Stahlpfosten, direkt auf dem Boden befestigt.

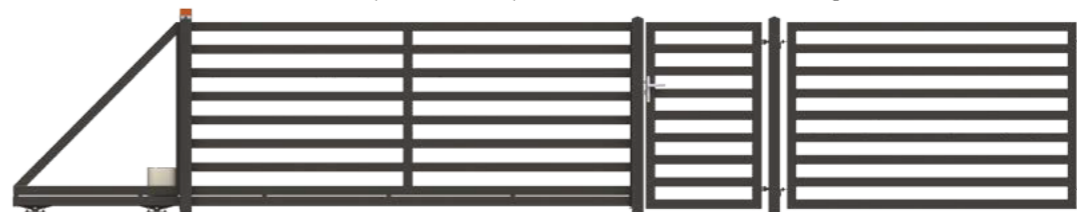

Zaunpaneel mit Stahlpfosten, eingebettet auf dem Fundament.



Zaunpaneel auf dem Fundament montiert, an gemauerten Pfosten befestigt.

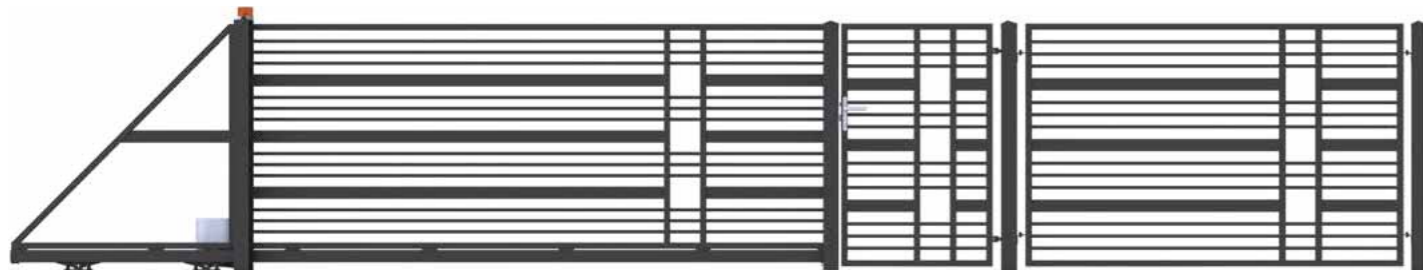

Hausnummer

Die wetterfeste Hausnummer kann überall auf dem Zaun angebracht werden, zB. auf einem Pfosten oder auf dem Tor. Wir bieten auch Hausnummern mit dem eingravierten Straßennamen an.

**Briefkasten**

Hergestellt aus den hochwertigsten Materialien. Angebracht auf einem Pfosten oder am Tor. Das Design des Briefkastens sorgt für die Sicherheit Ihrer Post.

**Freisprechanlagen**

Freisprechanlagen zur Montage an dem Pfosten des Gartenzaunes. Unsere Gegensprechanlagen haben ein Gehäuse, das beständig gegen wechselnde Wetterbedingungen macht.

**Drücker und Griffe**

Die Tore, je nach Bedarf, können mit Drückern oder Knäufen ausgestattet werden. Das Angebot das wir haben, stellt sicher, dass es zu Ihrem neuen Zaun passt.

**Antrieb**

Das Tor kann mit einem Antrieb ausgestattet werden, dank dem der Benutzer es über die Fernbedienung steuern kann. In Verbindung mit den entsprechenden Steuergeräten kann es zum Teil Ihres "Smart Homes" werden.

**Fotozellen**

Die Sicherheit unserer Tore wird durch Fotozellen gewährleistet. Dank ihnen stoppt das Tor sofort nach dem Erkennen eines Hindernisses. Die Montage von Fotozellen am Tor eliminiert das Risiko, ein vorbeifahrendes Fahrzeug zu beschädigen.

**Warnlicht**

Zuverlässige, einfach zu montierende Warnleuchten, informieren über das Schließen oder Öffnen des Tores. Der große Vorteil unserer Lampen ist ihr dichtes Gehäuse. Dank diesem sind alle Elemente unter der Lampenglocke wetterbeständig.



15

ARTEN VOM GLAS

Climaplus 4S

Climaplus 4S Selektivscheiben gewährleisten Wärmekomfort im Winter und ausgezeichneten Sonnenschutz im Sommer.

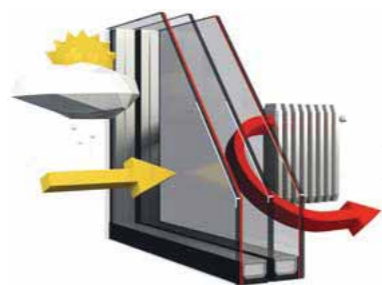
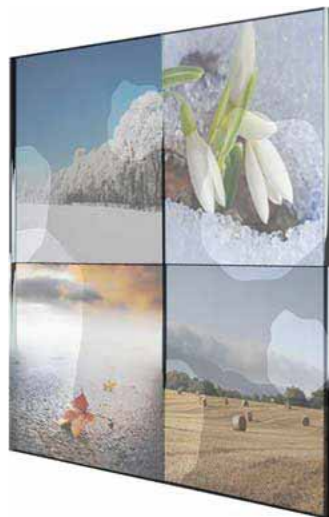

Dreifachverglasung

Eine Lösung für noch bessere thermische Fensterparameter und damit einen noch besseren Wärmekomfort als im Fall von Zweifachverglasung.



Zweifachverglasung

Standardmäßige, aus zwei Glasscheiben bestehende Zweifachverglasung.

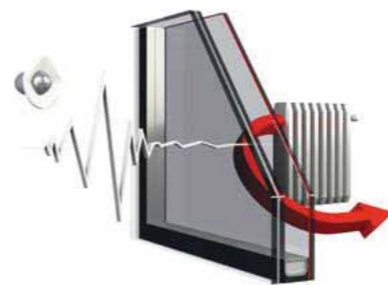

Schalldämmtes Fenster

Laminiertes Glas mit spezieller schalldämmender Folie zwischen den einzelnen Glasscheiben.



Einbruchschutzscheibe

Einbruchschutzscheiben vermindern die Einbruch- und Diebstahlgefahr relevant.

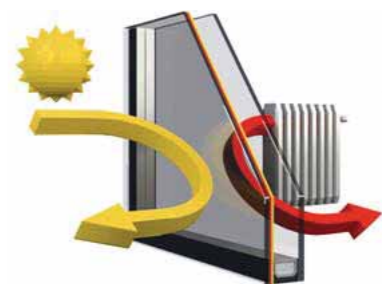

Sonnenschutz Scheiben

Sonnenschutz Scheiben haben von aussen eine Folie, die das Durchdringen der Sonnenstrahlen in den Innenraum reduziert.



Sicherheitsglasscheibe

Die Sicherheitsglasscheibe zeichnet sich dank ihres einmaligen Aufbaus durch erhöhte Widerstandsfähigkeit gegen Zerschlagen aus.

ORNAMENTSCHHEIBEN

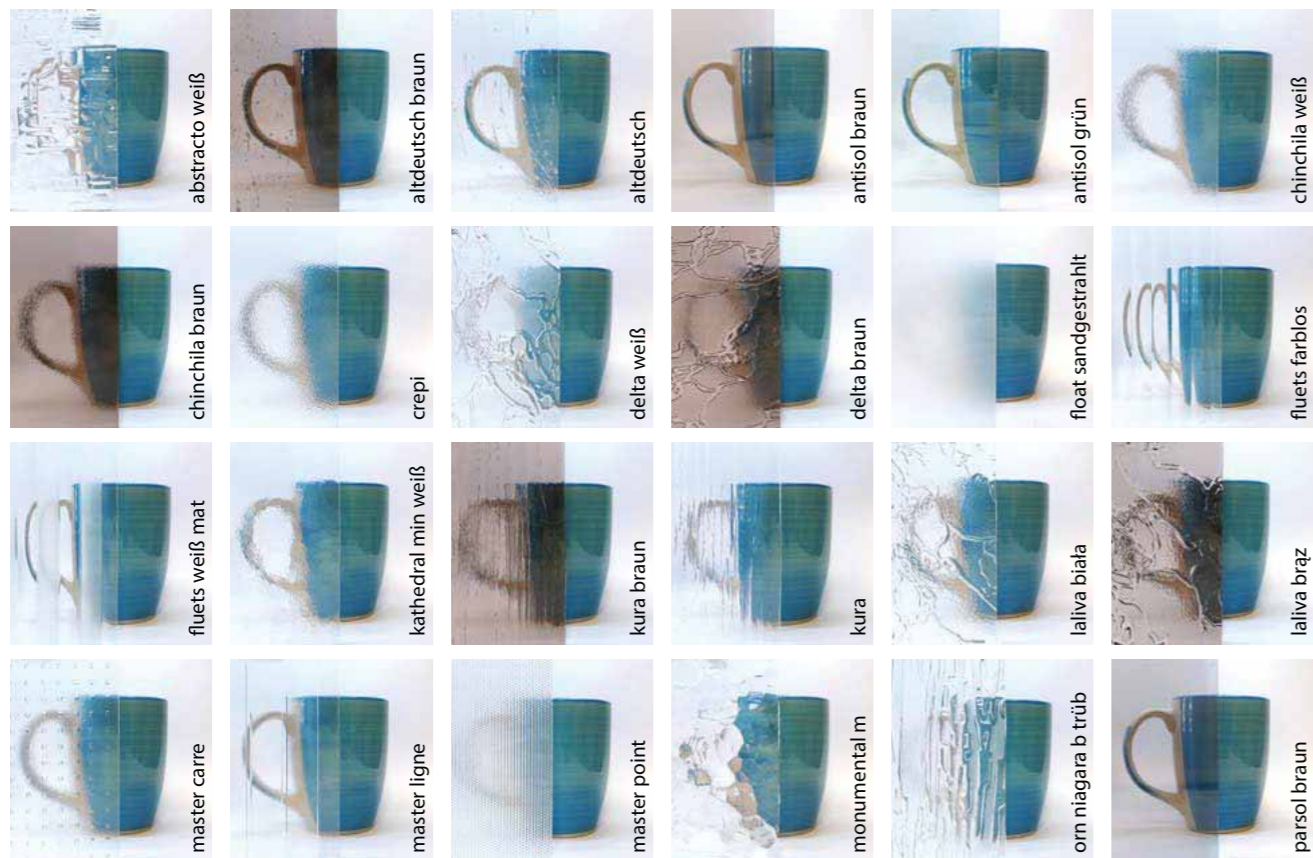

ORNAMENTSCHHEIBEN

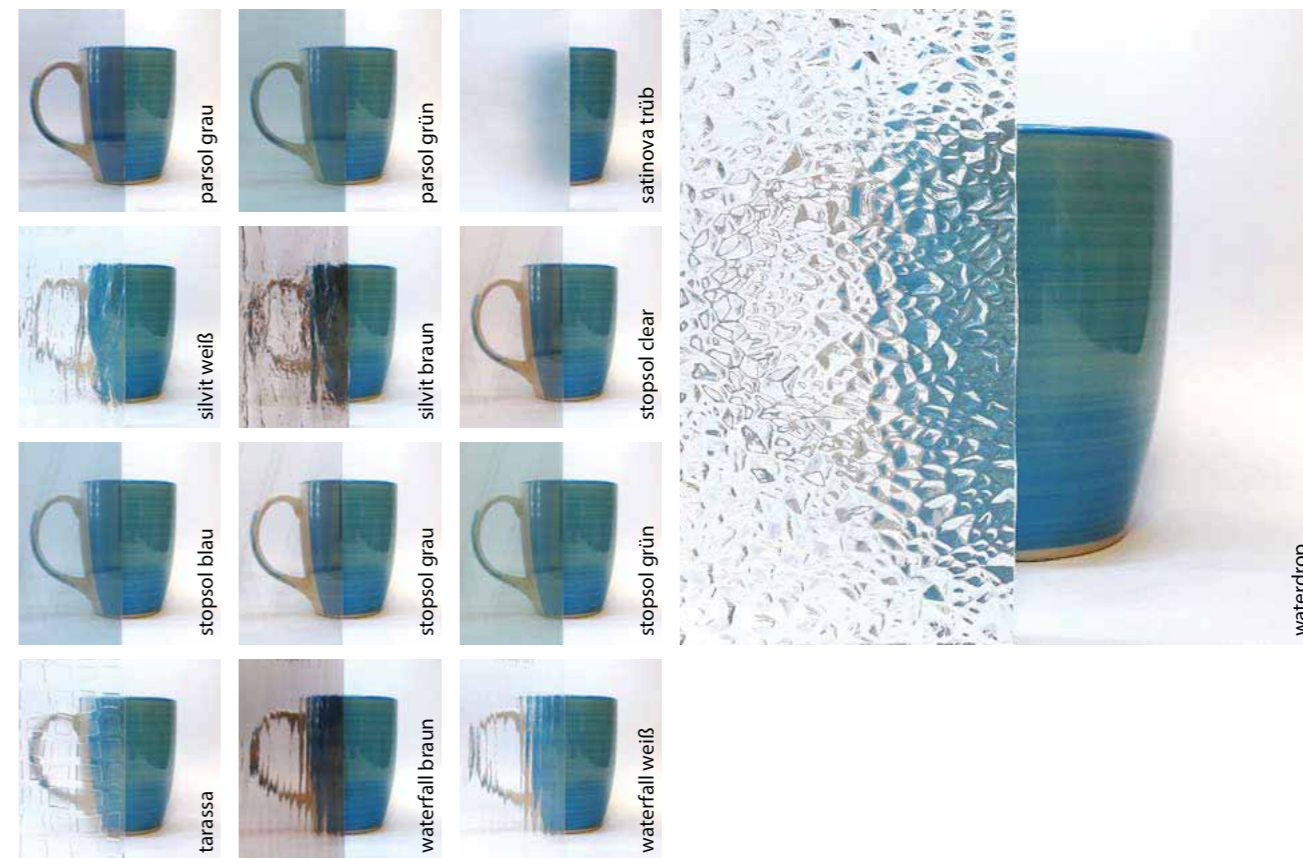



16

SPROSSEN

Konstruktionssprossen



Aufgeklebte Sprossen



Erhältliche Breiten:

- 26 mm,
- 46 mm,
- 66 mm.

Sprossen im Scheibenzwischenraum



Erhältliche Breiten:

- 8 mm,
- 18 mm,
- 26 mm,
- 45 mm.

Wiener Sprossen



WARME KANTE

RAL 7040

RAL 8003

RAL 9005

RAL 7035

RAL 9016

RAL 8016



Sprossen können die Farbe aus dem Salamander, Aluplast oder Ekosun Farbfächer annehmen, abhängig vom System.

LÜFTUNGSKLAPPE

Aereco AMO Lüftungsklappen



Die selbstregelnde Lüftungsklappe mit vertikaler oder horizontaler Luftstromsteuerung ist bei den Kunden beliebt. Der Luftvolumenstrom wird automatisch stabilisiert, was eine zu große Zirkulation im Winter und bei windigem Wetter verhindert.

AERECO EMM 707 Lüftungsklappen



Eine praktische und empfehlenswerte Lüftungsklappe, mit Steuerung des Luftvolumenstroms vertikal nach oben oder quer. Mit Positionsverriegelung. Die Regelung des Luftvolumenstroms hängt vom Wasserdampfgehalt im Raum ab.

LÜFTUNGSKLAPPE

Regel Air Lüftungsklappen



Regel-Air ist ein selbständig regelnder Fensterfalzlüfter aus Kunststoff zum paarweisen Einbau. Die automatische Volumenstrom-Begrenzung schließt die Lüfterklappen selbständig bei steigendem Winddruck. Zugerscheinungen werden dadurch vermieden.

Radaks Lüftungsklappen



Kompakte Lüftungsklappe für ständige Zuluft und Abführung von Feuchtigkeit aus dem Raum, was eine ausgezeichnete Lösung im Fall von Schimmelbefall im Raum darstellt. So wird die Feuchtigkeit auf bequeme Art und Weise entfernt, ohne dass die Fenster geöffnet werden müssen, was insbesondere im Winter von Vorteil ist. Einfache Montage und Handhabung, pflegeleicht.

LÜFTUNGSKLAPPE

Ventair Lüftungsklappen



Für beständige und angemessene Menge Frischluft im Raum entworfen. Mit speziellem Stabilisierungssystem der Zuluftleistung, insbesondere im Winter. Ausgezeichnete Lösung für Komfort, Gesundheit und Energieeffizienz.

Slimline 2000 Lüftungsklappen



Hochwertige, selbstregelnde Lüftungsklappe. Zeichnet sich durch modernes Design und Funktionalität aus. Verhindert Feuchtigkeitsbildung und Schimmelbefall im Raum und sorgt somit für Frischluft. Mit manuellem Verschluss.

LÜFTUNGSKLAPPE

Renson



Sie funktionieren wie andere Fensterlüfter, werden aber zwischen dem Fensterrahmen und der Verglasung montiert. Die Länge des Lüfters entspricht der Breite der Verglasung und auf den Seitenendungen befinden sich Elemente, die den Luftzufluss zu regulieren erlauben. Im Angebot haben wir zwei Modelle von Lüftern: Renson THM 90 (Verglasung 24 mm stark) und RENSON AR 75 (Verglasung 36 mm stark).

KAMMER-INNENFENSTERBÄNKE PVC

PWK

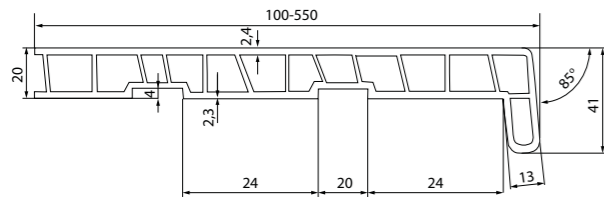

- Hohe mechanische Festigkeit
- Leichte, eigenständige Montage
- Widerstandsfähigkeit gegen UV-Strahlen
- Widerstandsfähigkeit gegen hohe Temperaturen
- Ausladungen zwischen 100 mm und 500 mm erhältlich
- Lagerlänge der Fensterbänke - maximal 6000 +/- 5 mm
- Sonderanfertigungen können nach Absprache mit der Handelsabteilung angeboten werden

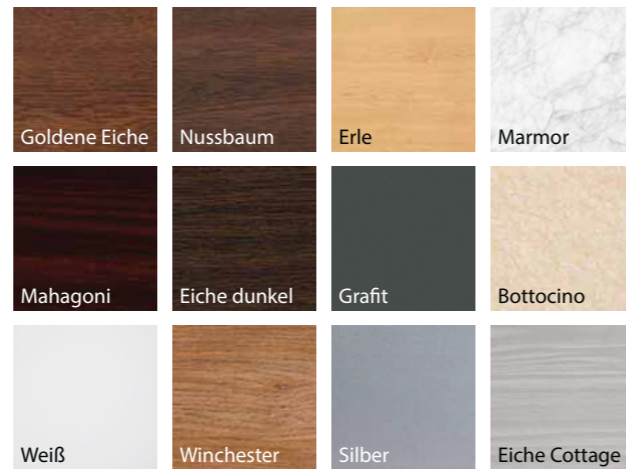

FENSTERBANK VERKLEIDUNGEN

Produktcode PWR

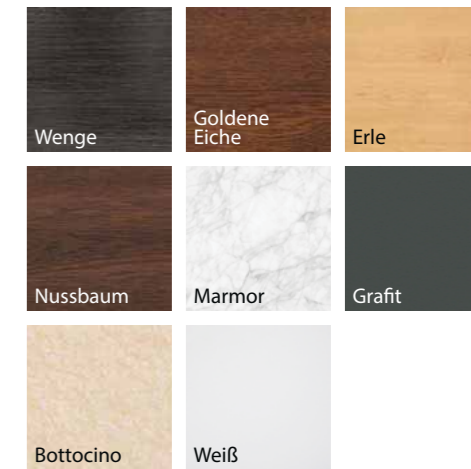

ALUMINIUM-AUSSENFENSTERBANK

PZA



- Hergestellt aus Aluminiumblech Alcan Globalcolor Prof. 2000 1,20 mm dick, beschichtet mit Polyester
- erhältliche Ausladungen : zwischen 125 und 500 mm
- Lagerlänge der Fensterbänke - maximal 6000 +/- 5 mm

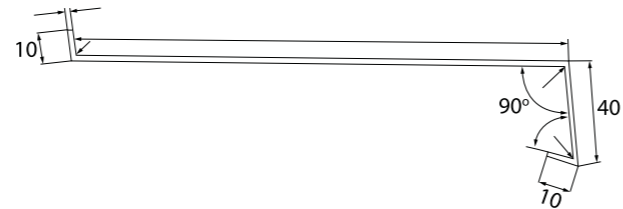

RAL Farbpalette



ALUMINIUM-AUSSENFENSTERBANK

PZA



- Fensterbänke mit Hammerschlag Lackierung erhältlich,
- erhältliche Ausladungen: 150, 175, 200, 225, 250, 275, 300, 350, 400 mm
- Lagerlänge der Fensterbänke - maximal 6000 +/- 5 mm.



STAHL-AUSSENFENSTERBANK

PZS



- Ästhetisch und haltbar, hergestellt aus galvanisiertem Blech.
0,7 mm dick,
- Erhältliche Ausladungen : zwischen 90 und 400 mm,
- Lagerlänge der Fensterbänke - maximal 6000 +/- 5 mm.

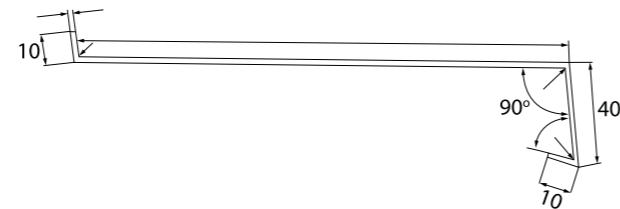

RAL Farbpalette



STAHL-AUSSENFENSTERBANK

PZSO beklebt mit PVC Folie



- Zink-Maß 275 g/m²,
- Blechdicke 0,7 mm,
- Erhältliche Ausladungen: zwischen 100 und 400 mm,
- Lagerlänge der Fensterbänke - maximal 6000 +/- 5 mm.

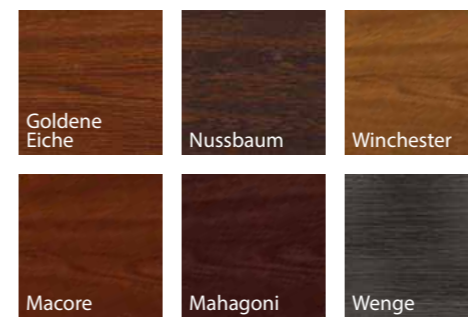
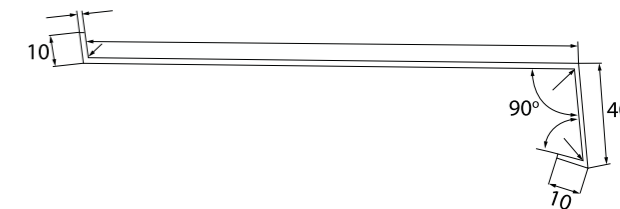

ALUMINIUM FENSTERBÄNKE FÜR RUNDE FENSTER

Fensterbank PZA rund

- Fensterbänke komplett aus einem Stück gefertigt. Keine Schnitte oder Schweißnahte,
- Aus Stahl, Alu oder Edelstahl,
- Der Durchmesser des Fensters und die Ausladung der Fensterbank wird benötigt um diese herzustellen.



RAL Farbpalette





Dieser Katalog ist kein kommerzielles Angebot. Es ist auch keine Grundlage für die Einreichung von Reklamationen.
Die präsentierten Fotos sind Beispielbilder, keine tatsächlichen Produktfotos.

1/2020



Eko-Okna S.A.

ul. Spacerowa 4

47-480 Kornice